

Wir über uns:

KOLLINGER Metallbau GmbH ist ein mittelständisches Unternehmen von derzeit rund 170 Mitarbeitern. Im Bereich Zulieferung für den Ladenbau und in der Lohnfertigung, sowie durch die Entwicklung eigener Ladenbaukonzepte hat sich

das Unternehmen in der Branche einen guten Ruf erworben. Ein großes Produktspektrum, hohe Qualitätsmaßstäbe, Termintreue und innovative Entwicklungsarbeit haben entscheidend dazu beigetragen.

Produktübersicht und Serviceleistungen

Ladenbau und Shopsysteme inkl. Accessoires
in Stahl, Edelstahl, Chrom, Aluminium, Acryl, auch Sonderanfertigungen nach Kundenwünschen

Displays und Verkaufsständer aller Art
drehbar, fahrbar, beleuchtet, mit Beschriftung, etc.

Werbeständer und Aufsteller
in Stahl, Edelstahl, Chrom, Aluminium, Acryl

Regale, Vitrinen, etc. in Einzelanfertigung
in Stahl, Edelstahl, Chrom, Aluminium, Acryl

Profilstahlrohre gelocht, rund, oval, vier- und sechskant, auch Spezialprofile
in allen handelsüblichen Rohrabmessungen und markengängigen Lochungen

Apparate- und Behälterbau
in Stahl, Edelstahl, Aluminium

Blechverarbeitung und Umformung
Laser-, Stanz-, Form- und Biegeteile
in Stahl, Edelstahl, Aluminium, Blech und Rohrprofile

Metallgestelle, Untergestelle
in Stahl, Edelstahl, Chrom, Aluminium

Pulverbeschichtung
in allen RAL- und Sonderfarben

Einzel- und Serienfertigungen
im Metallbereich nach Kundenwünschen

Serviceleistungen
verchromen, perlstrahlen, verzinken, sowie Zulieferteile
aus Plexiglas, Glas, Holz, Kunststoff, Beleuchtung, sowie Werbeaufdrucke, etc. aus einer Hand

Maschinen- und Leistungsübersicht

Werkzeugbau Schneid-, Biege-, Prägwerkzeug

Stanzen bis 125 to.

Abkanten, 3000 mm lang Stahlbleche bis 3 mm, Edelstahlbleche bis 2 mm

Rohrstanzen aller Art Vierkant-, Rund- und Profilrohre Durchbruchgröße, Teilung und Rohrlänge wählbar

Rohrbiegen Rohrdurchmesser bis 40 mm, Biegeradius bis 300 mm

Bohrzentrum 350 x 300 x 3000 mm (B x H x L)

Laserschneiden Bleche 1500 x 3000 mm,

Bleche und Rohre Rohre bis 380 mm Durchmesser, Stahl bis 15 mm Stärke, V2A bis 8 mm, Alu bis 5 mm

Rohrzuschnitte CNC-Sägeautomat bis 4000 mm

Schutzgasschweißen MIG/MAG/WIG mit Schweißroboter und von Hand; Stahl, Edelstahl, Aluminium, Messing

Punktschweißen bis 3 mm

Stumpfschweißen bis 10 mm Bolzendurchmesser

Pulverbeschichtung in allen RAL-Farben, ob für Innen- oder Außenanwendung

Beschichtungsformate 300 x 1800 x 4000 mm (B x H x L)
800 x 1800 x 2000 mm (B x H x L)

Verpacken - Lagern Ihr gefertigter Artikel wird von uns verpackt, bei Bedarf gelagert, und an den Verwendungsort verschickt

Unsere Ansprechpartner:

Sehr geehrte Damen und Herren,

um Ihnen Kosten und Zeit zu ersparen, möchten wir Ihnen mit diesem Schreiben die Durchwahlnummern unserer Mitarbeiter bekannt geben.

Da Sie in den meisten Fällen bestimmte Anliegen, haben können Sie in Zukunft direkt (falls Sie es nicht bisher schon getan haben) unsere Mitarbeiter erreichen.

In der beigefügten Aufstellung finden Sie die entsprechenden Telefon- und Telefax-Nummern sowie die E-Mail-Adressen.

Produktberatung			Telefon	Telefax	E-Mail		
Vertrieb	Hr. Krug	Vertriebsleitung	08332/7909-45	08332/79099096	r.krug@kollinger.de		
	Hr. Wolf	Kalkulator	08332/7909-25	08332/79099096	g.wolf@kollinger.de		
Arbeitsvorbereitung			Hr. Höncke	Arbeitsvorbereitung	08332/7909-48	08332/79099098	g.hoencke@kollinger.de

Bestellungen

per E-Mail bestellung@kollinger.de
per Telefax +49 (8332) 7909 - 9098

Bitte haben Sie dafür Verständnis, dass wir Ihre Bestellung nur schriftlich entgegennehmen können.

Anfragen

per E-Mail anfrage@kollinger.de
per Telefax +49 (8332) 7909 - 9096

INFO

Alle Preise sind Bruttopreise zzgl. ges. MWSt.

Bei Bestellungen unter €100,00 Netto- Auftragswert erheben wir eine Bearbeitungspauschale von € 15,00

Für die unten aufgeführte Farbe werden keine weiteren Zuschläge berechnet. Sollten Sie besondere Farbwünsche haben, stellen wir je Farbe einen Rüstkostenzuschlag von € 59,00 netto in Rechnung. RAL- Farbtöne welche nicht auf Lager sind werden für Sie auftragsbezogen bestellt und die entsprechenden Mehrkosten an Sie weiterberechnet.

Standard - Farben:

RAL 9006 seidenglänzend glatt

Sie finden uns auch im Internet unter <http://www.kollinger.de>.

Ausführung/Oberfläche

Edelstahl

- a) glasperlgestrahlt
- b) poliert / geschliffen

Aluminium

Oberfläche RAL.... beschichtet

Stahl

- a) industrieverchromt
- b) galvanisch verzinkt
- c) Oberflächen RAL.... beschichtet
- d) Oberfläche Stahl natur, Klarlack beschichtet

Hinweis: Aufgrund der Vorbehandlung der Stahlteile entstehen leichte Materialverfärbungen bei der Klarlackbeschichtung. Ferner sind sämtliche Bearbeitungsspuren (walzen, ziehen, schweißen und dergleichen) sichtbar.

Bitte beachten Sie:

Wir übernehmen für Klarlackpulverbeschichtungen keinerlei Gewähr für Rostschutz. Unterrostungen können schon nach kurzer Zeit auftreten!

Ferner können wir auf Grund der unterschiedlichen Vorbehandlungen der Werkstoffe keinerlei Gleichheit im Farbton des Stahles sicherstellen.

Bei Sonderpulvern wie z.B. Metallic- oder Struktureffekten sowie Edelstahloberflächen kann aus verarbeitungstechnischen Gründen eine exakte, gleichbleibende Oberflächenoptik nicht garantiert werden.

Aufgrund der genannten Punkte lehnen wir jegliche Gewährleistung, bei möglicherweise auftretenden Reklamationen, ab !

Information - Transportschäden

Sehr geehrte Damen und Herren,

leider lassen sich Transportschäden manchmal nicht vermeiden, sei es durch einen Unfall oder durch den unsachgemäßen Umgang der Spedition mit unseren Waren.

Wir möchten Sie mit diesem Schreiben auf die Wichtigkeit der Warenannahme hinweisen:

- bei Lieferungen "ab Werk" sind Sie durch den Auftrag an die Spedition automatisch versichert; Sie bezahlen die Transportversicherung mit jedem Transport .
Dadurch sind Sie für die Spedition und somit auch für die damit verbundene Transportversicherung der Auftraggeber !!!
- bei Lieferungen "frei Haus" ist die Ware über die Transportversicherung der Fa. Kollinger versichert
- damit diese Transportversicherung im Falle eines Schadens auch wirksam wird, müssen Sie folgende Regeln einhalten:
Kontrolle der angelieferten Anzahl der Packstücke;
bei sichtbaren Schäden muss dies auf dem Frachtbrief schriftlich vermerkt werden;
Schäden die nicht sofort sichtbar waren, müssen innerhalb einer Woche schriftlich bei der Spedition gemeldet werden.

Bei Nichteinhaltung der oben genannten Punkte verweigern die Versicherer die Schadensregulierung !!

Bei Lieferungen "ab Werk" können nur Sie als Auftraggeber den Schaden bei der Spedition geltend machen, bei "frei Haus"-Lieferungen melden Sie bitte den Schaden unverzüglich der Fa. Kollinger.

Hierzu steht Ihnen unsere Versandabteilung unter Telefon 08332/7909-47 bzw. Telefax 08332/7909-9094 zur Verfügung.

Bitte bedenken Sie, dass in beiden Fällen (ab Werk / frei Haus) keine Schadensregulierung erfolgen kann, wenn die oben genannten Punkte bei der Warenannahme missachtet wurden !!

MINIMO - Montageanleitung

Systeme

Minimo	45er -- Ø22
Minimo light	35er -- Ø16
Minimo light	25er -- Ø10
Minimo light	20er -- Ø 6

Anwendungen / Belastung

Bevor eine Entscheidung gefällt wird, welches System zum Einsatz kommt, muss man sich über die Art des Einsatzes und der damit zusammenhängenden Belastung im Klaren sein.

System "Ø10" / "Ø6"

Grundsätzlich nur für den Einsatz von leichter Ware gedacht (Dessous usw.)

System "Ø16"

Findet Verwendung im Textilhandel bei einer Belastung von je 20kg je Arm (s. Voraussetzung für eine gute Montage)

System "Ø22"

Für größere Belastung im Textilhandel (Lederware usw.) bis zu einer Belastung von 40kg je Arm (s. Voraussetzung für eine gute Montage)

Voraussetzung für eine gute Montage / Verwendung

Grundsätzlich sollte man bei der Auswahl der Holzart für die Rückwand mind. eine 19mm MDF-Platte (Ø22 und Ø16) verwenden!! (Reine Spanplatten sind zu weich. Hier besteht die Möglichkeit, dass sich die Buchse in die Rückwand eindrückt und somit Ihre Ware nach unten hängt) . Ebenso sollte man darauf achten, dass die Rückwandoberfläche die Härte der MDF-Platte hat.

Wichtig ist, dass der Bohrungsdurchmesser in der Rückwand nicht größer ist als auf dem Katalogblatt angegeben !!! (Toleranz = Nennmaß plus 0,0mm / minus 0,1mm)

Alle Belastungsangaben sind nur unter diesen Voraussetzungen gültig, und nur im statischen Bereich!!!
(keine dynamische Belastungsangaben !!!)

Montage

Es gibt zwei Möglichkeiten die Minimo Buchsen zu montieren. Die sicherste ist, die Klemmplatte ca. 2-3mm tief einzufräsen, (Toleranz Nennmaß plus 0,1mm / minus 0,0mm) Diese Fräsung garantiert, dass die Klemmplatte 100%ig waagrecht montiert wird, da sich an dieser der Sperrstift ausrichtet !! - Am Sperrstift wird jeder Minimo - Artikel aufgenommen und waagrecht ausgerichtet. Dies ist bei einigen Artikeln (z.B. T-Arm) für Ihre Verwendbarkeit äußerst wichtig.

Die zweite Möglichkeit ist, die Klemmplatte mit der Hand waagrecht auszurichten und über die Bohrungen zu fixieren. Bitte beachten Sie, dass eine um 0,5mm schräg montierte Klemmplatte den T-Arm um circa 5mm schräg hängen lässt!!!!

Folgende Holzstärken werden empfohlen:

Minimo Ø22 / Minimo light Ø16

19 - 25 mm
ab 25 mm ist eine 3 mm tiefe Ausfräsung für die Klemmplatte erforderlich.

Minimo light Ø10

13 - 19 mm
ab 19 mm ist eine 3 mm tiefe Ausfräsung für die Klemmplatte erforderlich.

Minimo light Ø 6

13 - 19 mm
ab 13 - 16 mm ist eine 2 mm tiefe Ausfräsung für die Klemmplatte erforderlich.
ab 19 mm ist eine 3 mm tiefe Ausfräsung für die Klemmplatte erforderlich.

Bestellformular

Empfänger

KOLLINGER Metallbau GmbH

 Memminger Str. 17

 D-87749 Hawangen

E-Mail: bestellung@kollinger.de
 Telefax-Nr. +49 (8332) 7909 - 9098

Absender

Firma _____
 Straße _____
 PLZ/Ort _____
 Besteller _____
 Telefon _____
 Auftrags-Nr. _____

Bestellmenge	Abmessung	Artikel-Nr.	Artikel-Kurzbezeichn.	Oberfläche

Lieferanschrift

_____ Firma
 _____ Strasse
 _____ PLZ/Ort _____ Datum _____ Unterschrift

Verkaufs- und Lieferbedingungen

1. Allgemeines und Preise

Für unsere Lieferungen gelten folgende Lieferungs- und Zahlungsbedingungen. Abweichende Bedingungen werden nur durch unsere schriftliche Bestätigung für uns verbindlich. Einkaufsbedingungen des Bestellers verpflichten uns nicht, auch wenn wir ihnen nicht ausdrücklich widersprechen. Die Preise verstehen sich ab Werk, zzgl. ges. MWSt. Es kommen die am Tage der Lieferung gültigen Preise in Anrechnung. Eine Versendung / Lieferung geschieht auf Rechnung und Gefahr des Bestellers.

2. Lieferzeit

Angegebene Lieferfristen gelten annähernd. Unvorhergesehene Ereignisse, die außerhalb unseres Willens liegen, wie Fälle höherer Gewalt, Betriebsstörungen, Arbeitseinstellung und Aussperrung, verspäteter Materialeingang bei uns oder unserem Lieferanten, verlängern die Lieferzeit angemessen. Verzugsschäden oder Annullierung eines Auftrages wegen verspäteter Lieferung ist ausgeschlossen.

3. Zahlungsbedingungen

Die Zahlung der Rechnungsbeträge ist für die Lieferfirma völlig verlustfrei zu leisten, und versteht sich bei Barzahlung innerhalb 8 Tagen nach Ausstellung der Rechnung mit 2 % Skonto, bei Barzahlung der Rechnung innerhalb 30 Tagen nach Ausstellung der Rechnung rein netto. Bei Zeitüberschreitungen sind vom 31. Tage an die banküblichen Zinsen und Spesen von dem Abnehmer in voller Höhe zu tragen. Diese stellen sich auf 1 % über den jeweiligen Landeszentralbankdiskont. Die Hereinnahme von Wechseln erfolgt nur auf Grund vorheriger Vereinbarung. Sie gelten erst dann als Bezahlung, wenn sie eingelöst sind. Wenn während der Vertragsdauer eine ungünstige Gestaltung der Kreditfähigkeit des Käufers dem Lieferer bekannt wird, oder wenn seitens des Käufers die Bezahlung fälliger Rechnungen nicht bedingungsgemäß erfolgt, werden sämtliche Forderungen der Lieferfirma sofort fällig, wobei das Rücktrittsrecht von laufenden Verträgen vorbehalten bleibt.

4. Eigentumsvorbehalt

Die gelieferte Ware bleibt Eigentum des Verkäufers bis zur vollständigen Bezahlung des Kaufpreises, sowie aller Forderungen aus der gesamten Geschäftsverbindung. Das Eigentum geht erst dann über, wenn auch alle in Zahlung gegebenen Wechsel oder Schecks beglichen sind. Bei Nichterfüllung der Käuferpflichten kann der Verkäufer die Ware, auch ohne Gerichtsurteil, jederzeit entfernen oder beliebig darüber verfügen. Der Käufer darf, solange der Eigentumsvorbehalt besteht, den Liefergegenstand weder verpfänden, noch zur Sicherheit übereignen.

5. Gewährleistung

- a) Ist die vertraglich zu erbringende Leistung bzw. der Leistungsgegenstand mangelhaft oder wird sie innerhalb der Gewährleistungsfrist durch Fabrikations- und Materialmängel schadhaft, liefert der Verkäufer nach seiner Wahl unter Ausschluß sonstiger Gewährleistungsansprüche des Käufers, insbesondere unter Ausschluß jedweder Folgeschäden, Ersatz oder bessert nach. Mehrfache Nachbesserungen sind zulässig.
- b) Schlägt die Nachbesserung oder Ersatzlieferung nach angemessener Frist fehl, kann der Käufer nach seiner Wahl Herabsetzung der Vergütung oder Rückgängigmachung des Vertrages verlangen.
- c) Dem Verkäufer müssen offensichtliche Mängel unverzüglich, spätestens jedoch innerhalb von zwei Wochen schriftlich mitgeteilt werden. Auf Wunsch des Verkäufers ist diesem die Möglichkeit zu geben, den gerügten Mangel an Ort und Stelle selbst festzustellen. Beanstandungen an der Stückzahl der gelieferten Waren müssen spätestens innerhalb 7 Tagen nach Empfang der Ware, an den Preisen spätestens innerhalb 14 Tagen nach Empfang der Rechnung erfolgen.
- d) Stellt sich ein Mangel heraus, zu dessen Nacherfüllung der Verkäufer verpflichtet ist, und befindet sich die Ware an einem anderen Ort als der gewerblichen Niederlassung oder dem Wohnsitz des Käufers, ist diese vom Käufer an die gewerbliche Niederlassung des Verkäufers zur Nacherfüllung zu verbringen. Die hierfür erforderlichen Kosten sind vom Verkäufer zu tragen. Ist ein Verbringen an die gewerbliche Niederlassung des Verkäufers nicht möglich, oder nur unter unverhältnismäßigen Aufwendungen für die Parteien oder eine Partei möglich, ist die Nacherfüllungspflicht, soweit diese besteht, an dem Ort vorzunehmen, an dem sich die Ware vertragsgemäß befindet. Wird die Ware nach der Lieferung des Verkäufers oder auf Wunsch des Käufers durch den Verkäufer an einen anderen Ort als die betreffende Niederlassung oder den betreffenden Wohnsitz des Käufers verbracht, und befindet sich dieser Ort außerhalb des Landes (Ausland) der Niederlassung oder des Wohnsitzes des Käufers, so sind die bei einer bestehenden Nacherfüllungspflicht und Vornahme derselben hierdurch entstehenden Mehrkosten vom Käufer zu tragen, es sei denn, dieses Verbringen ins Ausland entspricht dem bestimmungsgemäßen Gebrauch der Sache.
- e) Ein Anspruch auf Gewährleistung besteht nicht, wenn der Käufer die ihm obliegenden Vertragsverpflichtungen nicht oder nur teilweise erfüllt hat, oder wenn Änderungs- oder Instandsetzungsarbeiten am bemängelten Gegenstand ohne unsere Zustimmung ausgeführt wurden.
- f) Die Haftung des Verkäufers auf Schadensersatz oder an dessen Stelle tretende Ansprüche beschränkt sich auf grobe fahrlässige bzw. vorsätzliche Pflichtverletzung des Verkäufers und auf vorsätzliche oder grob fahrlässige Pflichtverletzung eines Vertreters oder Erfüllungsgehilfen des Verkäufers. Diese Beschränkung gilt nicht, soweit eine Verletzung von Leben, Körper oder Gesundheit eingetreten ist. Diese Beschränkung gilt ebenfalls nicht, falls es sich um eine Verletzung wesentlicher Vertragspflichten handelt.

6. Gerichtsstand / anzuwendendes Recht

Für Besteller, die Vollkaufleute, juristische Personen des öffentlichen Rechts oder öffentlich-rechtliche Sondervermögen sind, wird Memmingen / Allgäu für alle sich aus der Geschäftsverbindung ergebenden Ansprüche als Gerichtsstand vereinbart. Für sämtliche Streitigkeiten aus der Geschäftsverbindung wird die Anwendbarkeit des deutschen Rechts vereinbart.

7. Gültigkeit dieser Bedingungen

Die Unwirksamkeit einzelner Bestimmungen dieser Bedingungen hat nicht die Unwirksamkeit der übrigen Bestimmungen oder gar des gesamten Vertrages zur Folge. An die Stelle der gegebenenfalls unwirksamen Bestimmungen treten die gesetzlichen Regelungen. Änderungen oder Ergänzungen behalten wir uns vor. Bei Auftragserteilung gilt als Voraussetzung, daß die vorstehenden Bedingungen dem Besteller bekannt und von ihm anerkannt sind.

Bezeichnung	Seite
Säule aus Rohr 60Ø	1
Regalständer aus Rohr 60Ø	1
Doppelgondel aus Rohr 60Ø	1
Fußscheibe hohlgedrückt	2
Fuß einseitig Wandausführung, höhenverstellbar inkl.:	2
Verbindung steckbar	2
Fuß einseitig	2
Fuß mittig, höhenverstellbar	2
Fußscheibe höhenverstellbar	3
Verbindungskralle*	3
Abschlußdeckel aus Aluminium mit O-Ring	4
Kegel aus Aluminium	4
Boden- und Deckenhalter	5
Kugel aus Aluminium	5
Mittelträger, Rondo/Quattro	6
Delrinstopfen	6
Konsole für Gondelabschluß	6
Säule aus Rohr 60x30x	6
Regalständer aus Rohr 60x30x	7
Doppelgondel aus Rohr 60x30x	7
Säule mit Kantenschutz, 1 seitig 60x30x2,0 mm,	8
Regalständer mit Kantenschutz 1 seitig, 60x30x2,0 mm,	9
Doppelgondel mit Kantenschutz 2 seitig, 60x30x2,0 mm,	9
Säulenverlängerung	9
Säulenverlängerung mit Kantenschutz einseitig	10
Deckenauszug für Säule 60x30x...	10
Verbindung steckbar	10
Verbindungskralle*	12
Stopfen mit Gewinde M 10	15
Auflageblech	15
U-Profil, 2-reihig gestanz	12
Kantenschutz-Profil 20x22x20 Länge 6 Lfm.,	13
Rasterschiene Länge 6 lfm,	13
Rasterschiene Länge 6 lfm,	13
Untergestell für 4 Armständer aus 25x25 Rohr,	53
Untergestell für 2 Armständer aus 25x25 Rohr,	53
Auszugsarm	54
Untergestell für 4 Armständer aus 30x30 Rohr, für Raster-Auszüge, mit Zug-Schnäpper	55
Untergestell für 2 Armständer aus 30x30 Rohr, für Raster-Auszüge, mit Zug-Schnäpper	55
Auszugsarm	55
Fußelement passend für Unterteil 4 - Armständer	56
Fußelement passend für Unterteil - 2 Armständer	57
Preisschildhalter	58
Universal-Fuß für Säule	14
Holzbodenaufgabe für Universal-Fuß	14
Befestigungssatz für Universalfuß,	14
Fußteller	16

Bezeichnung	Seite
Lenkrolle aus Kunststoff	18
Lenkrolle mit Gummirad	18
Wandhalterung	18
Einhängebeschlag in Doppelkrallenform	19
Einhängebeschlag zum Anschrauben an Rückwände	20
Rückwandhaken	20
Einhängebeschlag	21
Glasplattenträger einstellbar	23
Glaskonsole	23
Glasbodenträgerschiene ALU	24
Glasbodenträgerschiene ALU	24
Konsole Glasbodenträgerschiene	24
Konsole für	26
Deko- Konsole schrägstellbar	26
Konsole für einliegende	27
Unterstützungsrohr für Glas/- Holzfachboden	27
Gummisauger für Glasauflage	27
Holzkonsole schrägstellbar*	28
Abhängearm	28
Stufenarm	30
Einzelabhängung aus Rundstab	31
Geräteschiene (Tragstange)	33
Konfektionsrahmen gebogen	34
Einhängeadapter für 2-reihige Lochung, passend für Kleiderstange aus Flachovalrohr	36
Kleiderstange aus Flachovalrohr	36
Blechfachboden	37
Blechfachboden mit quadratischer Lochung 5x5 mm, T=8 mm in Reihe schrägstellbar	38
Auszugsarm mit Klemmlaschen	41
Tischfuß geschraubt,	39
Tischfuß mit Flanschplatte mittig,	39
Buchse Light 35 Ø/16 Ø Aluminium*	39
Buchse Light 35 Vierkant/16 Ø Aluminium*	40
Abdeckbolzen für 16 Ø Buchse	40
Abhängearm Light schräg 16 Ø	40
Abhängearm schräg 10 Ø	41
Stufenarm Light 16 Ø	41
Stufenarm 10 Ø	41
Abhängearm gerade und	42
Tragarm für Glastablar und Konfektionsstange Light 16 Ø	42
Einzelabhängung 6 Ø	42
Konfektionsstange Light 16 Ø	43
Tragarm für Glasfachboden	43
Tragarm für Konfektionsstange und Glastablar erhöht	43
T-Arm Light	44
Glashalter Light 16 Ø	44
Buchse 45 Ø/22 Ø	44
Buchse Vierkant 45x45/Ø 22	45

Bezeichnung	Seite
Abdeckbolzen für 22 Ø Buchse	45
Abhängearm schräg 22 Ø	45
Stufenarm 22 Ø	46
Stufenarm 10 Ø	46
Einzelabhängung 6 Ø	46
Tragarm für Glastablar 22 Ø	47
Abhängearm gerade und Träger für Holztablar 22 Ø	47
Tragarm für Konfektionsstange	47
T-Arm 22 Ø	48
Tragarm für Konfektionsstange und Glastablar erhöht 22 Ø	48
Tragarm für Glasfachboden	48
Glashalter 22 Ø	49
Buchse Light 25 Ø/10 Ø Aluminium*	49
Buchse Light 25 Ø/10 Ø Aluminium*	49
Buchse Light 25 Vierkant/10 Ø Aluminium*	50
Abhängearm Light schräg 10 Ø	50
Stufenarm 10 Ø	50
Abhängearm gerade Light 10 Ø	51
Einzel-Halter Glasplatte	51
Schuhgabel gerade Light 10 Ø	51
Konfektionsstange Light 10 Ø , ohne Halter, Anschraubloch Achse 625 mm	52
Buchse Light 20 Ø/6 Ø Aluminium*	52
Buchse Light 20 Vierkant/6 Ø Aluminium*	52
Abhängearm gerade Light 6 Ø	53
Mittelträger	56
Konsole für Gondelabschluß	56
Fuß für Octanorm-Gondel	56
Abhängearm	57
Abhängearm schräg 10 Ø	45

Säule aus Rohr 60Ø mit Einschweißmutter M10 unten 4-seitig gelocht, 28x4,2 mm	Maße: 60 mm Ø	Teilung: 50 mm	Lochung: 2-reihig	Achsmaß:	Einheit: Stück
	Ausführung: 2-reihig, 4-seitig gelocht, unten 22 mm ungelocht Lochung 28x4,2 mm, 4 mm Mittelsteg, 2 mm Wandstärke				
	Bemerkung: Ablängen auf Sonderlänge gegen Aufpreis möglich, Maß angeben ! Idealmaß = teilbar durch 50mm+10mm! Somit wäre oben immer 10mm ungelocht.				
	Maße (in mm)	Artikel Nr.	RAL ... Stahl beschichtet galv. verzinkt		Kunststoff Sonstiges
	H =		... 0 ... 4		... 15 ... 1
	• 1972	6461...	€ 16,00	Achtung: Netto-Abverkaufspreis, solange Vorrat reicht	
	• 2472	6462...	€ 19,00		
	• 2972	6463...	€ 22,00		
	646abl...				
Regalständer aus Rohr 60Ø mit Flachstahlfuß 60/15 4-seitig gelocht, 28x4,2 mm inkl. 2 Fußteller Art.-Nr. 21724	Maße: 60 mm Ø	Teilung: 50 mm	Lochung: 2-reihig	Achsmaß:	Einheit: Stück
	Ausführung: 2-reihig, 4-seitig gelocht, unten 22 mm ungelocht Lochung 28x4,2 mm, 4 mm Mittelsteg, 2 mm Wandstärke				
	Bemerkung: Ablängen auf Sonderhöhe gegen Aufpreis möglich, Maß angeben ! Idealmaß = teilbar durch 50mm + 10mm !!!! Somit wäre oben immer 10mm ungelocht.				
	Maße (in mm)	Artikel Nr.	RAL ... Stahl beschichtet galv. verzinkt		Kunststoff Sonstiges
	H =		... 0 ... 4		... 15 ... 1
	• 1472	6471...		Achtung: Länge 2972 Netto-Abverkaufspreis, solange Vorrat reicht	
	• 1972	6472...			
	• 2472	6473...			
	• 2972	6474...	€ 33,00		
	647abl...				
Doppelgondel aus Rohr 60Ø mit Flachstahlfuß 60/15 4-seitig gelocht, 28x4,2 mm inkl. 2 Fußteller Art.-Nr. 21724	Maße: 60 mm Ø	Teilung: 50 mm	Lochung: 2-reihig	Achsmaß:	Einheit: Stück
	Ausführung: 2-reihig, 4-seitig gelocht, unten 22 mm ungelocht Lochung 28x4,2 mm, 4 mm Mittelsteg, 2 mm Wandstärke				
	Bemerkung: Ablängen auf Sonderhöhe gegen Aufpreis möglich, Maß angeben ! Idealmaß = teilbar durch 50mm + 10mm !!!! Somit wäre oben immer 10mm ungelocht.				
	Maße (in mm)	Artikel Nr.	RAL ... Stahl beschichtet galv. verzinkt		Kunststoff Sonstiges
	H =		... 0 ... 4		... 15 ... 1
	• 1472	6481...		Achtung: Länge 1972 + 2472 Netto-Abverkaufspreis, solange Vorrat reicht	
	• 1972	6482...	€ 30,00		
	• 2472	6483...	€ 34,00		
	648abl...				

• = Lagerware

Fußscheibe hohlgedrückt	Maße: 60 mm Ø	Teilung:	Lochung:	Achsmaß:	Einheit: Stück
	Ausführung: 6/8 mm Stärke				
	Bemerkung: Mit 3 Schraublöcher am Boden anschraubbar (bitte extra angeben).				

	Maße (in mm)	Artikel Nr.	RAL ... beschichtet	Stahl galv. verzinkt	Kunststoff	Sonstiges	
	Ø D1 / Ø D2		... 0	... 4			... 15
	• 60 / 395	6582...			Achtung: Staffel-Preis auf Anfrage, Fertigung bei Bedarf.		

Verbindung steckbar für Rondo Ø60x2,0 und 2,5 mm	Maße: 40/20/2	Teilung:	Lochung:	Achsmaß:	Einheit: Stück
	Ausführung: für Lochung 2-reihig: Schlitzhöhe 26-28 mm, -breite 4,2 mm, Mittelsteg 4,0 mm für Lochung 1-reihig: Schlitzhöhe 26-28 mm, -breite mind. 11 mm				
	Bemerkung: Preis ohne Verbindungskralen!!!! bitte extra bestellen !!!! Je Verbinder werden 2 Stck.Verbindungskralen benötigt (Artikel 9714).				

	Maße (in mm)	Artikel Nr.	RAL ... beschichtet	Stahl galv. verzinkt	Kunststoff	Sonstiges	
	L / Achse		... 0	... 4			... 15
	• 567/625	6521...			Achtung: Staffel-Preis auf Anfrage, Fertigung bei Bedarf.		
	• 942/1000	6522...					
	• 1192/1250	6523...					

Verbindung steckbar für Rondo Ø60x2,0 und 2,5 mm kleiner AM 625 mm	Maße: 40/20/2	Teilung:	Lochung: 1/2-reihig	Achsmaß:	Einheit: Stück
	Ausführung: für Lochung 2-reihig: Schlitzhöhe 26-28 mm, -breite 4,2 mm, Mittelsteg 4,0 mm für Lochung 1-reihig: Schlitzhöhe 26-28 mm, -breite mind. 11 mm				
	Bemerkung: Preis ohne Verbindungskralen!!!! bitte extra bestellen !!!! Je Verbinder werden 2 Stck.Verbindungskralen benötigt (Artikel 9714).				

	Maße (in mm)	Artikel Nr.	RAL ... beschichtet	Stahl galv. verzinkt	Kunststoff	Sonstiges	
	Losgröße		... 0	... 4			... 15
	• ab 5	951...			Achtung: Staffel-Preis auf Anfrage, Fertigung bei Bedarf.		
	• ab 10	951...					
	• ab 20	951...					
	• ab 30	951...					
	• ab 50	951...					
	• ab 100	951...					
	• ab 200	951...					
	• ab 300	951...					
• ab 500	951...						

• = Lagerware

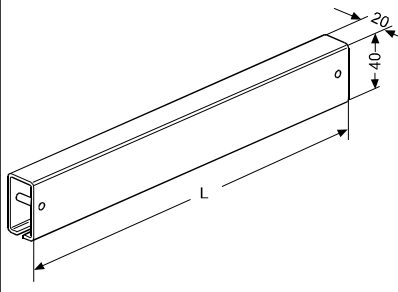
Verbindung steckbar für Rondo Ø60x2,0 und 2,5 mm kleiner AM 1000 mm	Maße: 40/20/2	Teilung:	Lochung: 1/2-reihig	Achsmaß:	Einheit: Stück	
	Ausführung: für Lochung 2-reihig: Schlitzhöhe 26-28 mm, -breite 4,2 mm, Mittelsteg 4,0 mm für Lochung 1-reihig: Schlitzhöhe 26-28 mm, -breite mind. 11 mm					
	Bemerkung: Preis ohne Verbindungskralen!!!! bitte extra bestellen !!!! Je Verbinder werden 2 Stck.Verbindungskralen benötigt (Artikel 9714).					
	Maße (in mm)	Artikel Nr.	RAL ... beschichtet	Stahl galv. verzinkt	Kunststoff	Sonstiges
	Losgröße		... 0	... 4	... 15	... 1
	• ab 5	953...			Achtung: Staffel-Preis auf Anfrage, Fertigung bei Bedarf.	
	• ab 10	953...				
	• ab 20	953...				
	• ab 30	953...				
	• ab 50	953...				
	• ab 100	953...				
	• ab 200	953...				
	• ab 300	953...				
• ab 500	953...					

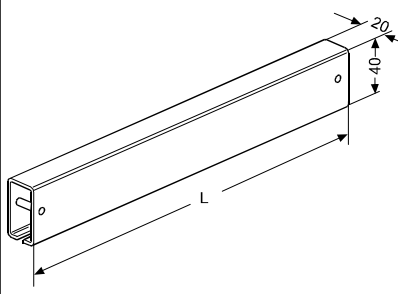
Verbindung steckbar für Rondo Ø60x2,0 und 2,5 mm kleiner AM 1250 mm	Maße: 40/20/2	Teilung:	Lochung: 1/2-reihig	Achsmaß:	Einheit: Stück	
	Ausführung: für Lochung 2-reihig: Schlitzhöhe 26-28 mm, -breite 4,2 mm, Mittelsteg 4,0 mm für Lochung 1-reihig: Schlitzhöhe 26-28 mm, -breite mind. 11 mm					
	Bemerkung: Preis ohne Verbindungskralen!!!! bitte extra bestellen !!!! Je Verbinder werden 2 Stck.Verbindungskralen benötigt (Artikel 9714).					
	Maße (in mm)	Artikel Nr.	RAL ... beschichtet	Stahl galv. verzinkt	Kunststoff	Sonstiges
	Losgröße		... 0	... 4	... 15	... 1
	• ab 5	954...			Achtung: Staffel-Preis auf Anfrage, Fertigung bei Bedarf.	
	• ab 10	954...				
	• ab 20	954...				
	• ab 30	954...				
	• ab 50	954...				
	• ab 100	954...				
	• ab 200	954...				
	• ab 300	954...				
• ab 500	954...					

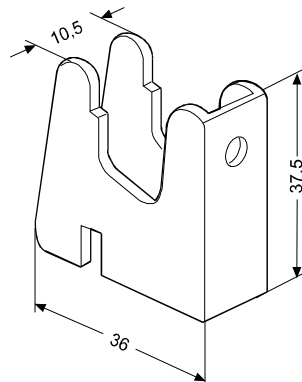
Verbindungskralle*	Maße:	Teilung: 50 mm	Lochung: 2-reihig	Achsmaß:	Einheit: Stück	
	Ausführung: Für 2-reihige Lochung *Gebrauchsmustergeschützt					
	Bemerkung: Für Verbinder 40/20/2 mm RONDO/QUATTRO Wandstärke 2 + 2,5 mm. Je Verbinder werden 2 Krallen benötigt !!!!					
	Maße (in mm)	Artikel Nr.	RAL ... beschichtet	Stahl galv. verzinkt	Kunststoff	Sonstiges
			... 0	... 4	... 15	... 1
	•	971...			Achtung: Preis auf Anfrage, Lieferung kurzfristig aus Lager	

• = Lagerware

Abschlußdeckel aus Aluminium mit O-Ring	Maße:	Teilung:	Lochung:	Achismaß:	Einheit: Stück	
Ausführung: \varnothing = Rohr						
Bemerkung: Rand oben 5 mm , Deckel geht 12mm in das Rohr.						
	Maße (in mm)	Artikel Nr.	RAL ... beschichtet	Stahl galv. verzinkt	Kunststoff	Sonstiges
	\varnothing =		... 0	... 4	... 15	... 1
	• 60	1472...	€ 3,00		Achtung: Netto-Abverkaufspreis, solange Vorrat reicht	
Kegel aus Aluminium mit O-Ring	Maße:	Teilung:	Lochung:	Achismaß:	Einheit: Stück	
Ausführung: \varnothing = Rohr \varnothing , Winkel oben 90°						
Bemerkung: Kegel - Höhe \varnothing 50 - 31,5mm // \varnothing 60- 36,5mm // \varnothing 80 - 46,5mm ausserhalb des Rohres Kegel geht 12mm in das Rohr.						
	Maße (in mm)	Artikel Nr.	RAL ... beschichtet	Stahl galv. verzinkt	Kunststoff	Sonstiges
	\varnothing =		... 0	... 4	... 15	... 1
	• 60	1452...	€ 5,00		Achtung: Netto-Abverkaufspreis, solange Vorrat reicht	
Kegel aus Aluminium mit O-Ring	Maße:	Teilung:	Lochung:	Achismaß:	Einheit: Stück	
Ausführung: \varnothing = Rohr \varnothing , Winkel oben 60°						
Bemerkung: Kegel - Höhe \varnothing 50 - 49mm // \varnothing 60 - 57,5mm // \varnothing 80 - 74,5mm außerhalb des Rohres. Kegel geht 12mm in das Rohr.						
	Maße (in mm)	Artikel Nr.	RAL ... beschichtet	Stahl galv. verzinkt	Kunststoff	Sonstiges
	\varnothing =		... 0	... 4	... 15	... 1
	• 60	1462...	€ 5,00		Achtung: Netto-Abverkaufspreis, solange Vorrat reicht	

• = Lagerware

Boden- und Deckenhalter	Maße:	Teilung:	Lochung:	Achsmaß:	Einheit: Stück	
	Ausführung:					
	Bemerkung:					
	Maße (in mm)	Artikel Nr.	RAL ... beschichtet	Stahl galv. verzinkt	Kunststoff	Sonstiges
	Ø =		... 0	... 4	... 15	... 1
	• 60	5522...	€ 7,00		Achtung: Netto-Abverkaufspreis, solange Vorrat reicht	
Stopfen ALU mit Gewinde M10	Maße:	Teilung:	Lochung:	Achsmaß:	Einheit: Stück / 100	
	Ausführung: zum Einschlagen unten und oben					
	Bemerkung: (Alternative zu Rundmutter M 10) nicht für Fuß "anschraubbar" verwenden!					
	Maße (in mm)	Artikel Nr.	RAL ... beschichtet	Stahl galv. verzinkt	Kunststoff	Sonstiges
	Ø =		... 0	... 4	... 15	... 1
	• 60x2,0	4722...			Achtung: Staffel-Preis auf Anfrage, Fertigung bei Bedarf.	
Abdeckstopfen aus Kunststoff für Rundrohr Ø60x2,0 mm, schwarz oder weiß	Maße:	Teilung:	Lochung:	Achsmaß:	Einheit: Stück / 100	
	Ausführung:					
	Bemerkung:					
	Maße (in mm)	Artikel Nr.	RAL ... beschichtet	Stahl galv. verzinkt	Kunststoff	Sonstiges
	Ø = 60		... 0	... 4	... 15	... 1
	• schwarz	673...			Achtung: Staffel-Preis auf Anfrage, Fertigung bei Bedarf.	
	• weiß	677...				

• = Lagerware

Mittelträger, Rondo/Quattro	Maße:	Teilung:	Lochung:	Achsmaß:	Einheit:	
		50	2-reihig		Stück	
	Ausführung: Passend für 2- reihige Lochung mit 4 bis 5 mm Mittelsteg, oder 1- reihige Lochung mit Schlitzbreite ab 12 mm, Rohrstärke 2/ 2,5 mm.					
Bemerkung: Glas- Holzbodenmaß = Rohrzwischenmaß abzügl. 11 mm (Gummisauger für Glasauflage bitte extra bestellen Artikel 911315)						
	Maße (in mm)	Artikel Nr.	RAL ... beschichtet	Stahl galv. verzinkt	Kunststoff	Sonstiges
	L =		... 0	... 4	... 15	... 1
	• 200	1111...			Achtung: Staffel-Preis auf Anfrage, Länge 200/250: Fertigung bei Bedarf	
	• 250	1112...				
	• 300	1113...				
	• 350	1114...				
	• 400	1115...				
					Länge 300-400: Lieferung kurzfristig aus Lager	
Konsole für Gondelabschluss Rondo/Quattro auch als Mittelträger verwendbar	Maße:	Teilung:	Lochung:	Achsmaß:	Einheit:	
		50	2-reihig		Stück	
	Ausführung: Passend für 2- reihige Lochung mit 4 bis 5 mm Mittelsteg, oder 1- reihige Lochung mit Schlitzbreite ab 12 mm, Rohrstärke 2/ 2,5 mm.					
Bemerkung: Glas- Holzbodenmaß = Rohrzwischenmaß abzügl. 12 mm für 10 mm und 8 mm Glas verwendbar.						
	Maße (in mm)	Artikel Nr.	RAL ... beschichtet	Stahl galv. verzinkt	Kunststoff	Sonstiges
	L =		... 0	... 4	... 15	... 1
	• 200	1092...	€ 4,00		Achtung: Netto-Abverkaufspreise solange Vorrat reicht	
	• 300	1094...	€ 4,00			
Säule aus Rohr 60x30x 2,0 mm, 2-seitig gelocht	Maße:	Teilung:	Lochung:	Achsmaß:	Einheit:	
	60/30/2	50 mm	2-reihig		Stück	
	Ausführung: 2-reihig, 2-seitig gelocht, unten 22 mm ungelocht, Lochung 28x4,2 mm, 4 mm Mittelsteg, Breitseite - Schlitz für Verbinder, 2 mm Wandstärke, Maß + 5mm für Stopfen unten !!!					
Bemerkung: Ablängen auf Sonderhöhe gegen Aufpreis möglich, Maß angeben ! Idealmaß = teilbar durch 50mm + 10mm !!!! Somit wäre oben immer 10mm ungelocht.						
	Maße (in mm)	Artikel Nr.	RAL ... beschichtet	Stahl galv. verzinkt	Kunststoff	Sonstiges
	H =		... 0	... 4	... 15	... 1
	• 1472	6539...			Achtung: Preis auf Anfrage, Lieferung kurzfristig aus Lager	
	• 1972	6538...				
	• 2472	6537...				
	• 2972	6531...				
Sonderausführungen auf Anfrage lieferbar						

• = Lagerware

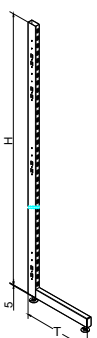
Regalständer aus Rohr 60x30x 2,0 mm, inkl.: 2 St. Deckel 60/30 Art. 215215 1 Stopfen Art.-Nr. 21621 2 Fußteller Art.-Nr. 21724	Maße: 60/30/2	Teilung: 50 mm	Lochung: 2-reihig	Achsmaß:	Einheit: Stück	
	Ausführung: 2-reihig, 2-seitig gelocht, unten 22 mm ungelocht Lochung 28x4,2 mm, 4 mm Mittelst., Breitseite - Schlitz für Verbinder, 2 mm Wandstärke, Maß + 5mm für Stopfen unten !!!					
	Bemerkung: Ablängen auf Sonderhöhe gegen Aufpreis möglich, Maß angeben ! Idealmaß = teilbar durch 50mm + 10mm !!!! Somit wäre oben immer 10mm ungelocht.					
	Maße (in mm) H / T	Artikel Nr.	RAL ... Stahl beschichtet galv. verzinkt		Kunststoff ... 15	Sonstiges ... 1
	• 1472/460	6549...			Achtung: Preis auf Anfrage, Lieferung kurzfristig aus Lager	
	• 1972/460	6548...				
	• 2472/460	6547...				
	• 2972/460	6541...				
		654abl...				
Sonderausführungen auf Anfrage lieferbar						

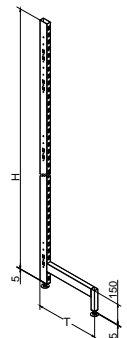

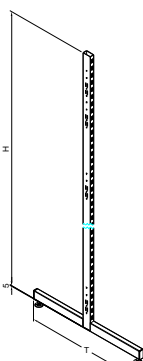
Regalständer aus Rohr 60x30x 2,0 mm, inkl. 2 St. Fußteller 21724 1 St. Alu Stopfen 21621 1 St. Alu Stopfen 21611 1 St. Abdeckstopfen 215215	Maße: 60/30/2	Teilung: 50 mm	Lochung: 2-reihig	Achsmaß:	Einheit: Stück	
	Ausführung: 2-reihig, 2-seitig gelocht, unten 22 mm ungelocht, Lochung 28x4,2 mm, 4 mm Mittelsteg, Breitseite - Schlitz für Verbinder, 2 mm Wandstärke, Maß + 5mm für Stopfen unten !!!					
	Bemerkung: Ablängen auf Sonderhöhe gegen Aufpreis möglich, Maß angeben ! Idealmaß = teilbar durch 50mm + 10mm !!!! Somit wäre oben immer 10mm ungelocht.					
	Maße (in mm) H / T	Artikel Nr.	RAL ... Stahl beschichtet galv. verzinkt		Kunststoff ... 15	Sonstiges ... 1
	• 1472/460	6559...			Achtung: Preis auf Anfrage, Lieferung kurzfristig aus Lager	
	• 1972/460	6558...				
	• 2472/460	6557...				
	• 2972/460	6551...				
		655abl...				
Sonderausführungen auf Anfrage lieferbar						

Doppelgondel aus Rohr 60x30x 2,0 mm inkl.: 3 Stck. Deckel 60/30 Art. 215215 Alu Stopfen Art.-Nr. 21621 2 Fußteller Art.-Nr. 21724	Maße: 60/30/2	Teilung: 50 mm	Lochung: 2-reihig	Achsmaß:	Einheit: Stück	
	Ausführung: 2-reihig, 2-seitig gelocht, unten 22 mm ungelocht, Lochung 28x4,2 mm, 4 mm Mittelsteg, Breitseite - Schlitz für Verbinder, 2 mm Wandstärke,					
	Bemerkung: Ablängen auf Sonderhöhe gegen Aufpreis möglich, Maß angeben ! Idealmaß = teilbar durch 50mm + 10mm !!!! Somit wäre oben immer 10mm ungelocht.					
	Maße (in mm) H / T	Artikel Nr.	RAL ... Stahl beschichtet galv. verzinkt		Kunststoff ... 15	Sonstiges ... 1
	• 1472/860	6569...			Achtung: Preis auf Anfrage, Lieferung kurzfristig aus Lager	
	• 1972/860	6568...				
	• 2472/860	6567...				
	• 2972/860	6561...				
		656abl...				
Sonderausführungen auf Anfrage lieferbar						

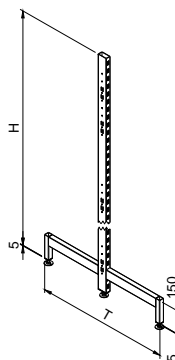
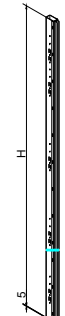
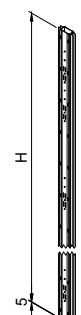
• = Lagerware

Doppelgondel aus Rohr 60x30x 2,0 mm inkl. 2 Fußteller Art.-Nr. 21724	Maße: 60/30/2	Teilung: 50 mm	Lochung: 2-reihig	Achsmaß:	Einheit: Stück	
	Ausführung: 2-reihig, 2-seitig gelocht, unten 22 mm ungelocht Lochung, 28x4,2 mm, 4 mm Mittelsteg, Breitseite - Schlitz für Verbinder, 2 mm Wandstärke.					
	Bemerkung: Ablängen auf Sonderhöhe gegen Aufpreis möglich, Maß angeben ! Idealmaß = teilbar durch 50mm + 10mm !!!! Somit wäre oben immer 10mm ungelocht.					
	Maße (in mm) H / T	Artikel Nr.	RAL ... beschichtet	Stahl galv. verzinkt	Kunststoff	Sonstiges
 0	... 4	... 15	... 1
	• 1472/860	6579...			Achtung: Preis auf Anfrage, Lieferung kurzfristig aus Lager	
	• 1972/860	6578...				
	• 2472/860	6577...				
	• 2972/860	6571...				
	657abl...					
Sonderausführungen auf Anfrage lieferbar						
Säule mit Kantenschutz, 1 seitig 60x30x2,0 mm, für Rückwand 16 mm inkl. RW- Auflage, Stopfen M10 und 1 Fußteller Art.-Nr. 21724	Maße: 60/30/2	Teilung: 50 mm	Lochung: 2-reihig	Achsmaß:	Einheit: Stück	
	Ausführung: 2-reihig, 2-seitig gelocht, unten 22 mm ungelocht, Lochung 28x4,2 mm, 4 mm Mittelsteg, Breitseite - Schlitz für Verbinder, 2 mm Wandstärke, Maß + 5mm für Stopfen unten !!!					
	Bemerkung: Ablängen auf Sonderhöhe gegen Aufpreis möglich, Maß angeben ! Idealmaß = teilbar durch 50mm + 10mm !!!! Somit wäre oben immer 10mm ungelocht.					
	Maße (in mm) H =	Artikel Nr.	RAL ... beschichtet	Stahl galv. verzinkt	Kunststoff	Sonstiges
 0	... 4	... 15	... 1
	• 1472	2400...			Achtung: Preis auf Anfrage, Lieferung kurzfristig aus Lager	
	• 1972	2401...				
	• 2472	2402...				
	• 2972	2403...				
	240abl...					
Sonderausführungen auf Anfrage lieferbar						
Säule mit Kantenschutz, 2 seitig 60x30x2,0 mm, für Rückwand 16 mm inkl. RW- Auflage, Stopfen M10 und 1 Fußteller Art.-Nr. 21724	Maße: 60/30/2	Teilung: 50 mm	Lochung: 2-reihig	Achsmaß:	Einheit: Stück	
	Ausführung: 2-reihig, 2-seitig gelocht, unten 22 mm ungelocht, Lochung 28x4,2 mm, 4 mm Mittelsteg, Breitseite - Schlitz für Verbinder, 2 mm Wandstärke, Maß + 5mm für Stopfen unten !!!					
	Bemerkung: Ablängen auf Sonderhöhe gegen Aufpreis möglich, Maß angeben ! Idealmaß= teilbar durch 50mm + 10mm !!!! Somit wäre oben immer 10mm ungelocht.					
	Maße (in mm) H =	Artikel Nr.	RAL ... beschichtet	Stahl galv. verzinkt	Kunststoff	Sonstiges
 0	... 4	... 15	... 1
	• 1472	2430...			Achtung: Preis auf Anfrage, Lieferung kurzfristig aus Lager	
	• 1972	2431...				
	• 2472	2432...				
	• 2972	2433...				
	243abl...					
Sonderausführungen auf Anfrage lieferbar						

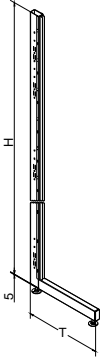
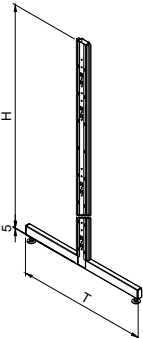
• = Lagerware

Regalständer mit Kantenschutz 1 seitig, 60x30x2,0 mm, für Rückwand 16 mm inkl. Stopfen M10 und 2 Fußteller Art.-Nr. 21724	Maße: 60/30/2	Teilung: 50 mm	Lochung: 2-reihig	Achsmaß:	Einheit: Stück	
	Ausführung: 2-reihig, 2-seitig gelocht, unten 22 mm ungelocht, Lochung 28x4,2 mm, 4 mm Mittelsteg, Breitseite - Schlitz für Verbinder, 2 mm Wandstärke, Maß + 5mm für Stopfen unten!!!					
	Bemerkung: Ablängen auf Sonderhöhe gegen Aufpreis möglich, Maß angeben! Idealmaß= teilbar durch 50mm + 10mm !!!! Somit wäre oben immer 10mm ungelocht.					
	Maße (in mm)	Artikel Nr.	RAL ... beschichtet	Stahl galv. verzinkt	Kunststoff	Sonstiges
	H =		... 0	... 4	... 15	... 1
	• 1472	3770...			Achtung: Preis auf Anfrage, Lieferung kurzfristig aus Lager	
	• 1972	3771...				
	• 2472	3772...				
	• 2972	3773...				
	377abl...					
Sonderausführungen auf Anfrage lieferbar						
Doppelgondel mit Kantenschutz 2 seitig, 60x30x2,0 mm, für Rückwand 16 mm inkl. Stopfen M10 und 2 Fußteller Art.-Nr. 21724	Maße: 60/30/2	Teilung: 50 mm	Lochung: 2-reihig	Achsmaß:	Einheit: Stück	
	Ausführung: 2-reihig, 2-seitig gelocht, unten 22 mm ungelocht, Lochung 28x4,2 mm, 4 mm Mittelsteg, Breitseite - Schlitz für Verbinder, 2 mm Wandstärke,					
	Bemerkung: Ablängen auf Sonderhöhe gegen Aufpreis möglich, Maß angeben! Idealmaß= teilbar durch 50mm + 10mm !!!! Somit wäre oben immer 10mm ungelocht.					
	Maße (in mm)	Artikel Nr.	RAL ... beschichtet	Stahl galv. verzinkt	Kunststoff	Sonstiges
	H =		... 0	... 4	... 15	... 1
	• 1472	3850...			Achtung: Preis auf Anfrage, Lieferung kurzfristig aus Lager	
	• 1972	3851...				
	• 2472	3852...				
	• 2972	3853...				
	385abl...					
Sonderausführungen auf Anfrage lieferbar						
Säulenverlängerung Rohr 60x30 L = 700 mm	Maße: 60x30x2	Teilung: 50 mm	Lochung: 2-reihig	Achsmaß:	Einheit: Stück	
	Ausführung: 2-reihig, 2-seitig gelocht, unten offener Schlitz, Lochung 28x4,2 mm, 4 mm Mittelsteg, Breitseite - Schlitz für Verbinder, 2 mm Wandstärke					
	Bemerkung: Ablängen auf Sonderhöhe gegen Aufpreis möglich, Maß angeben! Idealmaß= teilbar durch 50mm + 10mm !!!! Somit wäre oben immer 10mm ungelocht.					
	Maße (in mm)	Artikel Nr.	RAL ... beschichtet	Stahl galv. verzinkt	Kunststoff	Sonstiges
	Stärke		... 0	... 4	... 15	... 1
	• 2,0 mm	3931...			Achtung: Preis auf Anfrage, Lieferung kurzfristig aus Lager	
	393abl...					
Sonderausführungen auf Anfrage lieferbar						

• = Lagerware

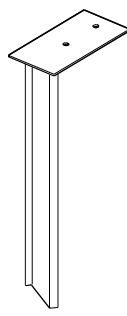
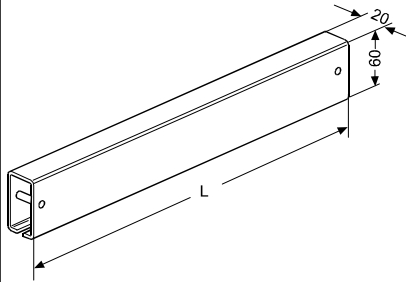
Säulenverlängerung mit Kantenschutz einseitig Rohr 60x30 L = 700 mm	Maße: 60x30x2	Teilung: 50 mm	Lochung: 2-reihig	Achsmaß:	Einheit: Stück	
	Ausführung: 2-reihig, 2-seitig gelocht, unten offener Schlitz, Lochung 28x4,2 mm, 4 mm Mittelsteg, Breitseite - Schlitze für Verbinder, 2 mm Wandstärke					
	Bemerkung: Ablängen auf Sonderhöhe gegen Aufpreis möglich, Maß angeben! Idealmaß= teilbar durch 50mm + 10mm !!!! Somit wäre oben immer 10mm ungelocht.					
	Maße (in mm)	Artikel Nr.	RAL ... beschichtet	Stahl galv. verzinkt	Kunststoff	Sonstiges
	Stärke		... 0	... 4	... 15	... 1
	•2,0 mm	4711...			Achtung: Preis auf Anfrage, Lieferung kurzfristig aus Lager	
	471abl...					
Sonderausführungen auf Anfrage lieferbar						
Deckenauszug für Säule 60x30x... mit Anschraubplatte Länge 300 mm	Maße:	Teilung:	Lochung:	Achsmaß:	Einheit: Stück	
	Ausführung:					
	Bemerkung:					
	Maße (in mm)	Artikel Nr.	RAL ... beschichtet	Stahl galv. verzinkt	Kunststoff	Sonstiges
	Stärke		... 0	... 4	... 15	... 1
	•2,0 mm	1821...			Achtung: Preis auf Anfrage, Lieferung kurzfristig aus Lager	
Verbindung steckbar für 60x30x 2,0 und 2,5 mm	Maße: 60/20/2	Teilung: 50 mm	Lochung: 2-reihig	Achsmaß:	Einheit: Stück	
	Ausführung: für Lochung 2-reihig: Schlitzhöhe 26-28 mm, -breite 4,2 mm, Mittelsteg 7,6 mm					
	Bemerkung: Preis ohne Verbindungskralen!!!! Bitte extra bestellen !!!! Je Verbinder werden 2 Verbindungskralen benötigt (Artikel 19614):					
	Maße (in mm)	Artikel Nr.	RAL ... beschichtet	Stahl galv. verzinkt	Kunststoff	Sonstiges
	L / Achse		... 0	... 4	... 15	... 1
	• 595/625	6511...			Achtung: Preis auf Anfrage, Lieferung kurzfristig aus Lager	
	• 970/1000	6512...				
	• 1220/1250	6513...				

• = Lagerware

Verbindung steckbar für 60x30x2 und 2,5 mm kleiner AM 625 mm	Maße: 60/20/2	Teilung: 50 mm	Lochung: 2-reihig	Achsmaß:	Einheit: Stück	
	Ausführung: für Lochung 2-reihig: Schlitzhöhe 26-28 mm, -breite 4,2 mm, Mittelsteg 7,6 mm					
	Bemerkung: Preis ohne Verbindungskralen!!!! Bitte extra bestellen !!!! Je Verbinder werden 2 Verbindungskralen benötigt (Artikel 19614):					
	Maße (in mm)	Artikel Nr.	RAL ... beschichtet	Stahl galv. verzinkt	Kunststoff	Sonstiges
	Losgröße		... 0	... 4	... 15	... 1
	• ab 5	1951...			Achtung: Staffel-Preis auf Anfrage, Fertigung bei Bedarf.	
	• ab 10	1951...				
	• ab 20	1951...				
	• ab 30	1951...				
	• ab 50	1951...				
	• ab 100	1951...				
	• ab 200	1951...				
	• ab 300	1951...				
• ab 500	1951...					

Verbindung steckbar für 60x30x2 und 2,5 mm kleiner AM 1000 mm	Maße: 60/20/2	Teilung: 50 mm	Lochung: 2-reihig	Achsmaß:	Einheit: Stück	
	Ausführung: für Lochung 2-reihig: Schlitzhöhe 26-28 mm, -breite 4,2 mm, Mittelsteg 7,6 mm					
	Bemerkung: Preis ohne Verbindungskralen!!!! Bitte extra bestellen !!!! Je Verbinder werden 2 Verbindungskralen benötigt (Artikel 19614):					
	Maße (in mm)	Artikel Nr.	RAL ... beschichtet	Stahl galv. verzinkt	Kunststoff	Sonstiges
	Losgröße		... 0	... 4	... 15	... 1
	• ab 5	1953...			Achtung: Staffel-Preis auf Anfrage, Fertigung bei Bedarf.	
	• ab 10	1953...				
	• ab 20	1953...				
	• ab 30	1953...				
	• ab 50	1953...				
	• ab 100	1953...				
	• ab 200	1953...				
	• ab 300	1953...				
• ab 500	1953...					

Verbindung steckbar für 60x30x2 und 2,5 mm kleiner AM 1250 mm	Maße: 60/20/2	Teilung: 50 mm	Lochung: 2-reihig	Achsmaß:	Einheit: Stück	
	Ausführung: für Lochung 2-reihig: Schlitzhöhe 26-28 mm, -breite 4,2 mm, Mittelsteg 7,6 mm					
	Bemerkung: Preis ohne Verbindungskralen!!!! Bitte extra bestellen !!!! Je Verbinder werden 2 Verbindungskralen benötigt (Artikel 19614):					
	Maße (in mm)	Artikel Nr.	RAL ... beschichtet	Stahl galv. verzinkt	Kunststoff	Sonstiges
	Losgröße		... 0	... 4	... 15	... 1
	• ab 5	1954...			Achtung: Staffel-Preis auf Anfrage, Fertigung bei Bedarf.	
	• ab 10	1954...				
	• ab 20	1954...				
	• ab 30	1954...				
	• ab 50	1954...				
	• ab 100	1954...				
	• ab 200	1954...				
	• ab 300	1954...				
• ab 500	1954...					

• = Lagerware

Verbindungskralle*	Maße:	Teilung: 50 mm	Lochung: 2-reihig	Achsmaß:	Einheit: Stück	
	Ausführung: Für 2-reihige Lochung *Gebrauchsmustergeschützt					
	Bemerkung: Für Verbinder 60/20/2 mm Wandstärke 2 + 2,5 mm Je Verbinder werden 2 Krallen benötigt !!!!					
	Maße (in mm)	Artikel Nr.	RAL ... beschichtet	Stahl galv. verzinkt	Kunststoff	Sonstiges
			... 0	... 4	... 15	... 1
	•	1961...			Achtung: Preis auf Anfrage, Lieferung kurzfristig aus Lager	
Verbindung C-Profil einhängbar für Rohr 60x30x2,0	Maße:	Teilung: 50 mm	Lochung: 1/2-reihig	Achsmaß:	Einheit: Stück	
	Ausführung: Für 1-reihige und 2-reihige Lochung					
	Bemerkung: !! hängt nicht mittig an der Rohr-Breitseite					
	Maße (in mm)	Artikel Nr.	RAL ... beschichtet	Stahl galv. verzinkt	Kunststoff	Sonstiges
	L / Achse		... 0	... 4	... 15	... 1
	• 595/625	4651...	€ 2,00		Achtung: Netto-Abverkaufspreise solange Vorrat reicht	
	• 970/1000	4652...	€ 2,00			
	• 1220/1250	4653...	€ 3,00			
U-Profil, 2-reihig gestanzt L = 2995mm alle 250 mm Schraubloch Ø5,0	Maße:	Teilung: 50 mm	Lochung: 2-reihig	Achsmaß:	Einheit: Stück	
	Ausführung: 2-reihig, unten 24 mm ungelocht, Lochung 26x4,2 mm, 4 mm Mittelsteg, 2 mm Wandstärke,					
	Bemerkung: Ablängen auf Sonderhöhe gegen Aufpreis möglich, Maß angeben ! Idealmaß= teilbar durch 50mm + 10mm !!!! Somit wäre oben immer 10 mm ungelocht.					
	Maße (in mm)	Artikel Nr.	RAL ... beschichtet	Stahl galv. verzinkt	Kunststoff	Sonstiges
	b/a/b/s		... 0	... 4	... 15	... 1
	• 20/30/20/2	1001...			Achtung: Preis auf Anfrage, Lieferung kurzfristig aus Lager	
	• 30/30/30/2	1002...				
	100abl...					

• = Lagerware

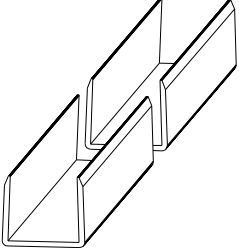
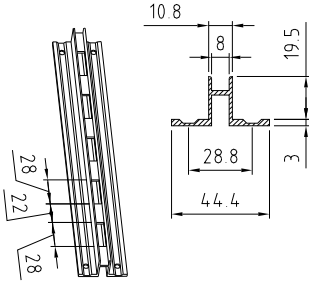
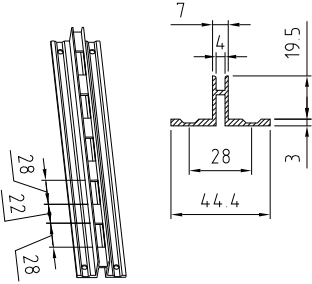
Kantenschutz-Profil 20x22x20 Länge 6 Lfm., ALU eloxiert passend für 19 mm Platten	Maße: 20x22x20x6000	Teilung:	Lochung:	Achsmaß:	Einheit: Stück
	Ausführung:				
	Bemerkung: Verpackungseinheit /Mindestabnahme 12 Stück (je 6 lfm)				
	Maße (in mm) Menge	Artikel Nr.	RAL ... Stahl beschichtet galv. verzinkt		Kunststoff Sonstiges
	• 12 bis 23 St • ab 24 Stück	1811... 1811...	... 0 ... 4	... 15 ... 1	... 15 ... 1
					Achtung: Preis auf Anfrage, Lieferung kurzfristig aus Lager
Rasterschiene Länge 6 lfm, ALU roh	Maße: 6000 mm lang	Teilung: 50 mm	Lochung: 1-reihig	Achsmaß:	Einheit: Stück
	Ausführung: Schlitzbreite in RW 11,0 mm, ALU-Profil 10,8 mm, gelocht 28x8,0 mm				
	Bemerkung: Mindestabnahme, Verpackungseinheit 6 Stück in je 6 lfm,				
	Maße (in mm) Menge	Artikel Nr.	RAL ... Stahl beschichtet galv. verzinkt		Kunststoff Sonstiges
	• 1 Stück	1711...	... 0 ... 4	... 15 ... 1	... 15 ... 1
					Achtung: Preis auf Anfrage, Lieferung kurzfristig aus Lager
Rasterschiene Länge 6 lfm, ALU roh	Maße: 6000 mm lang	Teilung: 50 mm	Lochung: 1-reihig	Achsmaß:	Einheit: Stück
	Ausführung: Schlitzbreite in RW 7,0 mm, ALU-Profil 7,0 mm, gelocht 28x3,9 mm				
	Bemerkung: Mindestabnahme, Verpackungseinheit 6 Stück in je 6 lfm,				
	Maße (in mm) Menge	Artikel Nr.	RAL ... Stahl beschichtet galv. verzinkt		Kunststoff Sonstiges
	• 1 Stück	3901...	... 0 ... 4	... 15 ... 1	... 15 ... 1
					Achtung: Preis auf Anfrage, Lieferung kurzfristig aus Lager

• = Lagerware

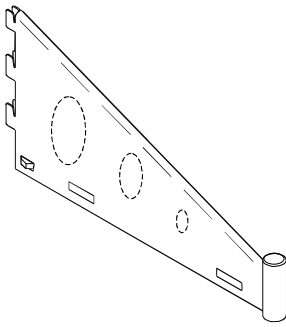
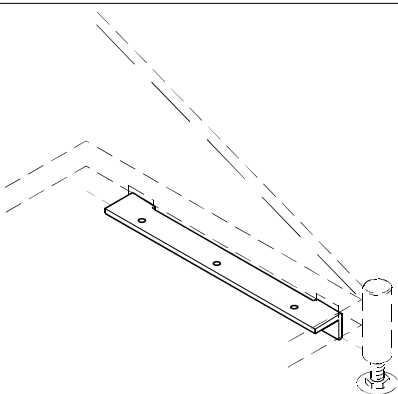
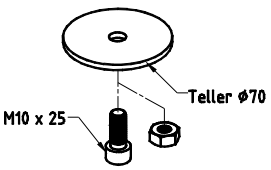
Universal-Fuß für Säule RONDO/QUATTRO 2 - 2,5 mm 6591 ohne Dekolöcher 6592 mit Dekolöcher	Maße:	Teilung: 50 mm	Lochung: 2-reihig	Achsmaß:	Einheit: Stück		
	Ausführung: Rondo oder Quattrosäule mit Wandstärke 2,0 bis 2,5 mm, Höhe 160/50mm // Dicke 12mm // Länge 380 mm.						
	Bemerkung: Ohne Fußsteller, bitte extra bestellen !!! Mit oder ohne Dekolöcher.						
mit und ohne Dekolöcher lieferbar 	Maße (in mm)	Artikel Nr.	RAL ... beschichtet	Stahl galv. verzinkt		Kunststoff	Sonstiges
			... 0	... 4		... 15	... 1
	•	6591...	€ 8,00		Achtung:		
	•	6592...	€ 9,00		Netto-Abverkaufspreise solange Vorrat reicht		
Holzbodenauflage für Universal-Fuß	Maße:	Teilung:	Lochung:	Achsmaß:	Einheit: Stück		
	Ausführung:						
	Bemerkung: Zum Einhängen in seitliche Schlitzze.						
	Maße (in mm)	Artikel Nr.	RAL ... beschichtet	Stahl galv. verzinkt		Kunststoff	Sonstiges
			... 0	... 4		... 15	... 1
	•	25x18x277	6501...	€ 2,00	Achtung:		
					Netto-Abverkaufspreise solange Vorrat reicht		
Befestigungssatz für Universalfuß, Artikel- Nr. 6591 bzw. 6592	Maße: 70 Ø	Teilung:	Lochung:	Achsmaß:	Einheit: Stück		
	Ausführung:						
	Bemerkung: Kann als Aushängsicherung für Universalfuß verwendet werden.						
	Maße (in mm)	Artikel Nr.	RAL ... beschichtet	Stahl galv. verzinkt		Kunststoff	Sonstiges
			... 0	... 4		... 15	... 1
	•	3871...	€ 1,00	€ 1,00	Achtung:		
					Netto-Abverkaufspreise solange Vorrat reicht		

• = Lagerware

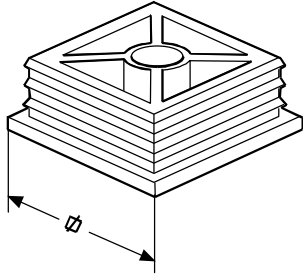
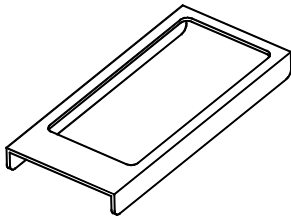
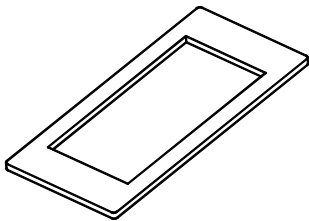
Stopfen mit Gewinde M 10	Maße:	Teilung:	Lochung:	Achsmaß:	Einheit: Stück / 100	
	Ausführung: Aluminium Druckguß					
	Bemerkung:					
	Maße (in mm) für Rohr	Artikel Nr.	RAL ... beschichtet	Stahl galv. verzinkt	Kunststoff	Sonstiges
	• 30/30/2	2161...	... 0	... 4	... 15	... 1
	• 60/30/2	2162...				
	• 40/40/2	2163...				
Achtung: Preis auf Anfrage, Lieferung kurzfristig aus Lager						
Auflageblech einseitig zur Auflage der Rückwand	Maße: 71x32,5x7,0 mm	Teilung:	Lochung:	Achsmaß:	Einheit: Stück / 100	
	Ausführung: für Aluminium Druckguß - Stopfen 60x30x2,0-2,5 mm					
	Bemerkung:					
	Maße (in mm)	Artikel Nr.	RAL ... beschichtet	Stahl galv. verzinkt	Kunststoff	Sonstiges
	•	2131...	... 0	... 4	... 15	... 1
Achtung: Preis auf Anfrage, Lieferung kurzfristig aus Lager						
Auflageblech zweiseitig zur Auflage der Rückwand	Maße: 37x80 T=3,0 mm	Teilung:	Lochung:	Achsmaß:	Einheit: Stück / 100	
	Ausführung: für Aluminium Druckguß - Stopfen 60x30x2,0-2,5 mm					
	Bemerkung:					
	Maße (in mm)	Artikel Nr.	RAL ... beschichtet	Stahl galv. verzinkt	Kunststoff	Sonstiges
	•	2121...	... 0	... 4	... 15	... 1
Achtung: Preis auf Anfrage, Lieferung kurzfristig aus Lager						

• = Lagerware

Fußteller Blech, verstärkt	Maße:	Teilung:	Lochung:	Achsmaß:	Einheit: Stück	
	Ausführung: 3,0 mm Stärke					
	Bemerkung: 6-kt. = Schlüsselweite 14 mm					
	Maße (in mm)	Artikel Nr.	RAL ... beschichtet	Stahl galv. verzinkt	Kunststoff	Sonstiges
	H =		... 0	... 4	... 15	... 1
	• 35	2181...			Achtung: Preis auf Anfrage, Lieferung kurzfristig aus Lager	
	• 50	2182...				
	• 70	2183...				
Kollinger - Octanorm						
Fußteller massiv	Maße:	Teilung:	Lochung:	Achsmaß:	Einheit: Stück	
	Ausführung: 11 mm stark					
	Bemerkung: Lagerware nur Ral beschichtet und galv. verzinkt.					
	Maße (in mm)	Artikel Nr.	RAL ... beschichtet	Stahl galv. verzinkt	Kunststoff	Sonstiges
	H =		... 0	... 4	... 15	... 1
	• 20	2221...			Achtung: Staffel-Preis auf Anfrage, Fertigung bei Bedarf.	
	• 35	2222...				
	• 50	2223...				
Kollinger - Octanorm						
Fußteller Blech, leichte Ausführung	Maße:	Teilung:	Lochung:	Achsmaß:	Einheit: Stück	
	47 mm ø					
	Ausführung:					
Bemerkung:						
	Maße (in mm)	Artikel Nr.	RAL ... beschichtet	Stahl galv. verzinkt	Kunststoff	Sonstiges
	H =		... 0	... 4	... 15	... 1
	• 35	2171...			Achtung: Preis auf Anfrage, Lieferung kurzfristig aus Lager	
	• 50	2172...				
	• 70	2173...				

• = Lagerware

Teller mit Stift Ø5,0x18 mm lang für Deckenbefestigung	Maße:	Teilung:	Lochung:	Achsmaß:	Einheit: Stück		
	Ausführung: Scheibe aus Kunststoff schwarz Ø37 mm						
	Bemerkung: Dübelloch erforderlich,						
	Maße (in mm)	Artikel Nr.	RAL ... beschichtet	Stahl galv. verzinkt	Kunststoff	Sonstiges	
	H =		... 0	... 4	... 15	... 1	
	• 50	2201...			Achtung: Staffel-Preis auf Anfrage, Fertigung bei Bedarf.		
Kollinger - Octanorm							
Fußteller Verstellgleiter extra kurz, schwarz	Maße: M10	Teilung:	Lochung:	Achsmaß:	Einheit: Stück		
	Ausführung: Material PCV schwarz						
	Bemerkung:						
	Maße (in mm)	Artikel Nr.	RAL ... beschichtet	Stahl galv. verzinkt	Kunststoff	Sonstiges	
	H =		... 0	... 4	... 15	... 1	
	• 15	1611...			Achtung: Preis auf Anfrage, Lieferung kurzfristig aus Lager		
Kollinger - Octanorm							
Fußteller extra kurz, schwarz	Maße: M10	Teilung:	Lochung:	Achsmaß:	Einheit: Stück / 100		
	Ausführung:						
	Bemerkung:						
	Maße (in mm)	Artikel Nr.	RAL ... beschichtet	Stahl galv. verzinkt	Kunststoff	Sonstiges	
	H =		... 0	... 4	... 15	... 1	
	• 15	3921...			Achtung: Preis auf Anfrage, Lieferung kurzfristig aus Lager		
Kollinger - Octanorm							

• = Lagerware

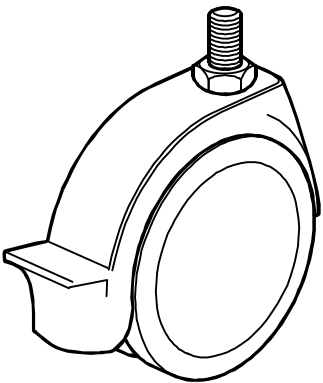
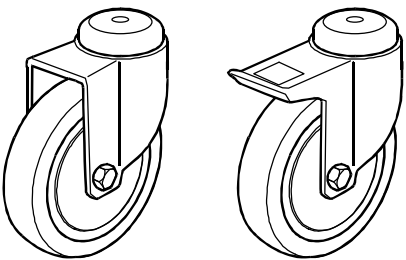
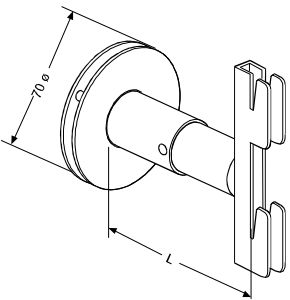
Lenkrolle aus Kunststoff	Maße: Ø 50	Teilung:	Lochung:	Achsmaß:	Einheit: Stück	
	Ausführung: Mit/ohne Feststeller, 50 mm ø					
	Bemerkung:					
	Maße (in mm)	Artikel Nr.	RAL ... beschichtet	Stahl galv. verzinkt	Kunststoff	Sonstiges
	Bremse		... 0	... 4	... 15	... 1
	• ohne	2861...			Achtung: Staffel-Preis auf Anfrage, Fertigung bei Bedarf.	
	• mit	2862...				
Lenkrolle mit Gummirad	Maße: Ø 75	Teilung:	Lochung:	Achsmaß:	Einheit: Stück	
	Ausführung: Mit/ohne Feststeller, 75 mm ø					
	Bemerkung: zur Befestigung werden noch Inbus-Schraube M10x30 mm, A.-Nr. 91170 und Fächerscheibe A.-Nr. 91696, benötigt					
	Maße (in mm)	Artikel Nr.	RAL ... beschichtet	Stahl galv. verzinkt	Kunststoff	Sonstiges
	Bremse		... 0	... 4	... 15	... 1
	• ohne	2871...			Achtung: Preis auf Anfrage, Lieferung kurzfristig aus Lager	
	• mit	2872...				
Wandhalterung 70 Ø verstellbar mit Abdeckplatte	Maße:	Teilung: 50 mm	Lochung: 2-reihig	Achsmaß:	Einheit: Stück	
	Ausführung: Passend für Wandstärke 2,0 und 2,5 mm, Rondo und Quattro. Scheibe 70 mm Ø					
	Bemerkung: Bei der Montage muss die Kralle nach oben gerichtet sein (siehe Grafik !!).					
	Maße (in mm)	Artikel Nr.	RAL ... beschichtet	Stahl galv. verzinkt	Kunststoff	Sonstiges
	L =		... 0	... 4	... 15	... 1
	• 40-55	991...			Achtung: Preis auf Anfrage, Länge 40-55; 50-75 und 77-127 Lieferung kurzfristig aus Lager. Länge 130-225 und 230-380 Fertigung bei Bedarf.	
	• 50-75	992...				
	• 77-127	993...				
	• 130-225	994...				
	• 230-380	995...				

• = Lagerware

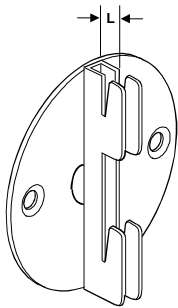
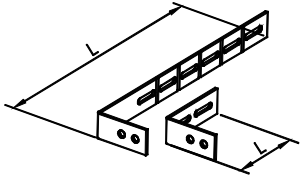
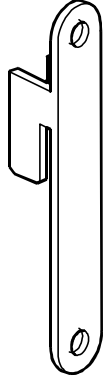
Wandhalterung 70 Ø fest	Maße:	Teilung: 50 mm	Lochung: 2-reihig	Achsmaß:	Einheit: Stück	
	Ausführung: Passend für Wandstärke 2,0 und 2,5 mm, Rondo und Quattro. Scheibe 70 mm Ø					
	Bemerkung: Bei der Montage muss die Kralle nach oben gerichtet sein (siehe Grafik !!).					
	Maße (in mm)	Artikel Nr.	RAL ... beschichtet	Stahl galv. verzinkt	Kunststoff	Sonstiges
	L=		... 0	... 4	... 15	... 1
	• 9,5	4911...			Achtung: Preis auf Anfrage, Lieferung kurzfristig aus Lager	
	• 17,0	4912...				
Wandhalterung für Quattro 60x30 L = 300 mm L = 89 mm	Maße:	Teilung:	Lochung:	Achsmaß:	Einheit: Stück	
	Ausführung: Stahl verzinkt Mit Kerben zwischen den Langlöchern zum leichteren Kürzen.					
	Bemerkung: Aus galvanisch vorverzinktem Blech					
	Maße (in mm)	Artikel Nr.	RAL ... beschichtet	Stahl galv. verzinkt	Kunststoff	Sonstiges
	L=		... 0	... 4	... 15	... 1
	• 89	4741...			Achtung: Preis auf Anfrage, Lieferung kurzfristig aus Lager	
	• 300	4744...				
Einhängebeschlag in Doppelkrallenform zum Anschrauben an Rückwände	Maße: L= 60 mm	Teilung: 50 mm	Lochung: 2-reihig	Achsmaß:	Einheit: Stück	
	Ausführung: 7,0 mm passend für 2-reihige Lochung. 10,0 mm passend für Breitseite der Quattro - Säulen 60x30mm.					
	Bemerkung:					
	Maße (in mm)	Artikel Nr.	RAL ... beschichtet	Stahl galv. verzinkt	Kunststoff	Sonstiges
	Breite innen		... 0	... 4	... 15	... 1
	• 7,0 mm	5871...			Achtung: Preis auf Anfrage, Lieferung kurzfristig aus Lager	
	• 10,0 mm	5872...				

• = Lagerware

Einhängebeschlag zum Anschrauben an Rückwände	Maße: L= 60 mm	Teilung: 50 mm	Lochung: 1/2-reihig	Achsmaß:	Einheit: Stück
	Ausführung:				
	Bemerkung:				

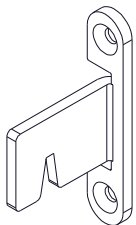
	Maße (in mm)	Artikel Nr.	RAL ... beschichtet	Stahl galv. verzinkt		Kunststoff	Sonstiges
	Breite innen		... 0	... 4		... 15	... 1
	• 17,0 mm	2751...	€ 1,00	€ 0,88	Achtung:		
					Netto-Abverkaufspreise solange Vorrat reicht		

Rückwandhaken	Maße:	Teilung:	Lochung:	Achsmaß:	Einheit: Stück
	Ausführung: 39,5mm = für Rückwände bei Quattro-Säule 60x30 ohne Kantenschutzprofil !!!! 41,0mm = für Rückwände bei Quattro-Säule 60x30 mit Kantenschutzprofil !!!				
	Bemerkung: 21mm = für Rückwände bei Quattro + Rondo Säulen zwischen den Säulen direkt auf den Verbinder. Aus galvanisch vorverzinktem Blech				

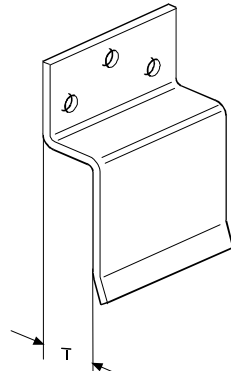
	Maße (in mm)	Artikel Nr.	RAL ... beschichtet	Stahl galv. verzinkt		Kunststoff	Sonstiges
			... 0	... 4		... 15	... 1
	• T=21,0 mm	2311...			Achtung:		
	• T=39,5 mm	2312...			Preis auf Anfrage, Lieferung kurzfristig aus Lager		
	• T=41,0 mm	2313...					

Rückwandhaken gekröpft	Maße:	Teilung:	Lochung:	Achsmaß:	Einheit: Stück
	Ausführung: für Rückwände bei Quattro-Säule 60x30 mit Kantenschutzprofil !!!				
	Bemerkung:				

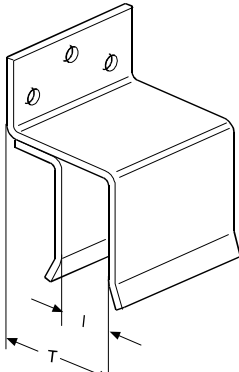
	Maße (in mm)	Artikel Nr.	RAL ... beschichtet	Stahl galv. verzinkt		Kunststoff	Sonstiges
	T / I		... 0	... 4		... 15	... 1
	• 41,5 / 21	2321...		€ 1,00	Achtung:		
					Netto-Abverkaufspreise solange Vorrat reicht		

• = Lagerware

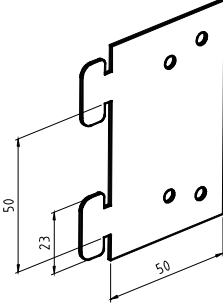
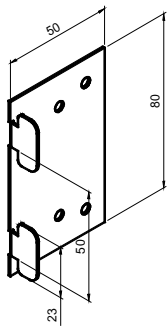
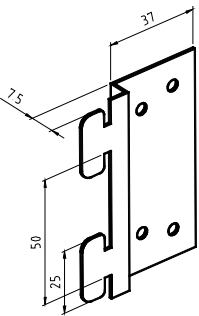
Einhängebeschlag gerade	Maße:	Teilung: 50 mm	Lochung:	Achsmaß:	Einheit: Stück	
	Ausführung: T=1,0 mm, 63/50 x 80 mm					
	Bemerkung: aus galvanisch vorverzinktem Blech					
	Maße (in mm)	Artikel Nr.	RAL ... beschichtet	Stahl galv. verzinkt	Kunststoff	Sonstiges
	•	1571...	... 0	... 4	... 15	... 1
					Achtung: Preis auf Anfrage, Lieferung kurzfristig aus Lager	
Kollinger - Octanorm						
Einhängebeschlag 90 Grad gekröpft	Maße:	Teilung: 50 mm	Lochung:	Achsmaß:	Einheit: Stück	
	Ausführung: T=1,0 mm, aus galvanisch vorverzinktem Blech					
	Bemerkung:					
	Maße (in mm)	Artikel Nr.	RAL ... beschichtet	Stahl galv. verzinkt	Kunststoff	Sonstiges
	•	1751...	... 0	... 4	... 15	... 1
					Achtung: Preis auf Anfrage, Lieferung kurzfristig aus Lager	
Kollinger - Octanorm						
Einhängebeschlag gekröpft	Maße:	Teilung: 50 mm	Lochung:	Achsmaß:	Einheit: Stück	
	Ausführung: T=1,0 mm, 57/44/37 x 80 mm, 8,5 mm gekröpft Außenmaß aus galvanisch vorverzinktem Blech					
	Bemerkung:					
	Maße (in mm)	Artikel Nr.	RAL ... beschichtet	Stahl galv. verzinkt	Kunststoff	Sonstiges
	•	1591...	... 0	... 4	... 15	... 1
					Achtung: Preis auf Anfrage, Lieferung kurzfristig aus Lager	
Kollinger - Octanorm						

• = Lagerware

Einhängebeschlag abgewinkelt	Maße:	Teilung: 50 mm	Lochung:	Achsmaß:	Einheit: Stück	
	Ausführung: T=1,0 mm, 41/11,5/30,5 x 80 mm, 14,0 mm , abgewinkelt Außenmaß aus galvanisch vorverzinktem Blech					
	Bemerkung: für Rohrbreite 30 mm bei 2-reihiger Schlitzung, bzw. Schlitzbreite >=12,0 mm					
	Maße (in mm)	Artikel Nr.	RAL ... beschichtet	Stahl galv. verzinkt	Kunststoff	Sonstiges
	•	1631...	... 0	... 4	... 15	... 1
					Achtung: Preis auf Anfrage, Lieferung kurzfristig aus Lager	
Rückwandhalter verstellbar aus Plexiglas	Maße:	Teilung: 50 mm	Lochung: 1-reihig	Achsmaß:	Einheit: Stück	
	Ausführung: aus Plexiglas					
	Bemerkung: nur für Lochung 25 x 10 mm und Rückwandstärken 4, 6, 9 und 12,5 mm					
	Maße (in mm)	Artikel Nr.	RAL ... beschichtet	Stahl galv. verzinkt	Kunststoff	Sonstiges
	•	3201...	... 0	... 4	... 15	... 1
					€ 0,50	
					Achtung: Netto-Abverkaufspreise solange Vorrat reicht	
Rückwandhalter verstellbar aus Plexiglas	Maße:	Teilung: 50 mm	Lochung: 2-reihig	Achsmaß:	Einheit: Stück	
	Ausführung: aus Plexiglas					
	Bemerkung: nur für Lochung 28 x 4,2 mm, 2-reihig für Rückwandstärken 5/12/15 und 18 mm					
	Maße (in mm)	Artikel Nr.	RAL ... beschichtet	Stahl galv. verzinkt	Kunststoff	Sonstiges
	•	3211...	... 0	... 4	... 15	... 1
					€ 0,50	
					Achtung: Netto-Abverkaufspreise solange Vorrat reicht	

Lagerware

Glaspplattenträger einstellbar 8 mm Glas 6031. 10 mm Glas 6032.	Maße: 	Teilung: 35-60 mm	Lochung:	Achsmaß:	Einheit: Stück		
	Ausführung: 167 mm lang						
	Bemerkung: ohne Unterstützungsrohr Glasplattenmaß = Achsmaß minus 13 mm, (bei 2-reihiger Lochung).						
	Maße (in mm) für Glas	Artikel Nr.	RAL ... beschichtet ... 0	Stahl galv. verzinkt ... 4	Kunststoff ... 15	Sonstiges ... 2	
	• 8	6031...			Achtung: Preis auf Anfrage, Lieferung kurzfristig aus Lager (beschichtet) Ausf. I-Chrom Fertigung bei Bedarf.		
	• 10	6032...					
Kollinger - Octanorm							
Glaskonsole für 8 mm Glas*	Maße: L= 144,7 mm	Teilung: 35-50 mm	Lochung:	Achsmaß:	Einheit: Stück		
	Ausführung: Für Rohrwandstärke 2+2,5 mm, L = 144,7 mm						
	Bemerkung: Glasplattenmaß = Achsmaß minus 13 mm, (bei 2-reihiger Lochung) *Gebrauchsmustergeschützt						
	Maße (in mm)	Artikel Nr.	RAL ... beschichtet ... 0	Stahl galv. verzinkt ... 4	Kunststoff ... 15	Sonstiges ... 2	
	•	4801...			Achtung: Preis auf Anfrage, Lieferung kurzfristig aus Lager (beschichtet) Ausf. I-Chrom Fertigung bei Bedarf.		
Kollinger - Octanorm							
Glaskonsole für 10 mm Glas*	Maße: L= 144,7 mm	Teilung: 35-50 mm	Lochung:	Achsmaß:	Einheit: Stück		
	Ausführung: Für Rohrwandstärke 2 + 2,5 mm, L = 144,7 mm						
	Bemerkung: Glasplattenmaß = Achsmaß minus 13 mm (bei 2-reihiger Lochung) *Gebrauchsmustergeschützt						
	Maße (in mm)	Artikel Nr.	RAL ... beschichtet ... 0	Stahl galv. verzinkt ... 4	Kunststoff ... 15	Sonstiges ... 2	
	•	4831...			Achtung: Preis auf Anfrage, Lieferung kurzfristig aus Lager (beschichtet) Ausf. I-Chrom Fertigung bei Bedarf.		
Kollinger - Octanorm							

• = Lagerware

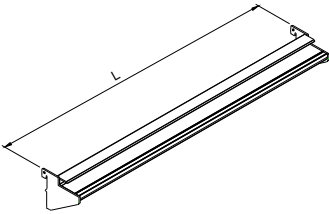
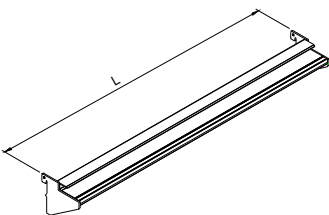
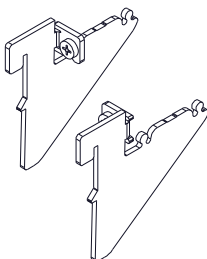
Glasbodenträgerschiene ALU inkl. Auflageband vorne und Einhängeplatine li./re. montiert für 10 mm Glas	Maße:	Teilung: 35-50 mm	Lochung: 2-reihig	Achsmaß: 625/1000/1250 mm	Einheit: Stück	
	Ausführung: Passend für 2- r. Lochung mit 4 bis 5 mm Mittelsteg, oder 1- r. Lochung mit Schlitzbreite ab 12 mm, Rohrstärke 2/ 2,5 mm.					
	Bemerkung: passend auch in Teilung 60 !!!					
	Maße (in mm) AM= / L=	Artikel Nr.	RAL ... beschichtet	Stahl galv. verzinkt	Kunststoff	Sonstiges
			... 0	... 4	... 15	... 1
	• 625 / 620	3231...			Achtung: Preis auf Anfrage, Lieferung kurzfristig aus Lager	
	• 1000 / 995	3232...				
	• 1250 / 1245	3233...				
Kollinger - Octanorm						
Glasbodenträgerschiene ALU inkl. Auflageband vorne und Einhängeplatine li./re. montiert für 8 mm Glas	Maße:	Teilung: 35-50 mm	Lochung: 2-reihig	Achsmaß: 625/1000/1250 mm	Einheit: Stück	
	Ausführung: Passend für 2- r. Lochung mit 4 bis 5 mm Mittelsteg, oder 1- r. Lochung mit Schlitzbreite ab 12 mm, Rohrstärke 2/ 2,5 mm.					
	Bemerkung: passend auch in Teilung 60 !!!					
	Maße (in mm) AM= / L=	Artikel Nr.	RAL ... beschichtet	Stahl galv. verzinkt	Kunststoff	Sonstiges
			... 0	... 4	... 15	... 1
	• 625 / 620	4141...			Achtung: Staffelpreis auf Anfrage. Fertigung bei Bedarf.	
	• 1000 / 995	4142...				
	• 1250 / 1245	4143...				
Kollinger - Octanorm						
Konsole Glasbodenträgerschiene Einhängeschse verstellbar	Maße:	Teilung: 35-60 mm	Lochung:	Achsmaß:	Einheit: Stück	
	Ausführung: passend für 8,0 / 10,0 mm ALU- Trägerschiene, inkl. Klemmschraube 91142 montiert passend auch in Teilung 60 mm, Wandstärke 2,0 / 2,5 mm !!!					
	Bemerkung: Achtung: diese Ausführung ist nicht für kleine Achsen geeignet !! kleine Achse, einseitige Belastung >>Aushängegefahr<<					
	Maße (in mm) AM= / L=	Artikel Nr.	RAL ... beschichtet	Stahl galv. verzinkt	Kunststoff	Sonstiges
			... 0	... 4	... 15	... 1
	•	4081...	€ 1,00		Achtung: Netto-Abverkaufspreise solange Vorrat reicht	

• = Lagerware

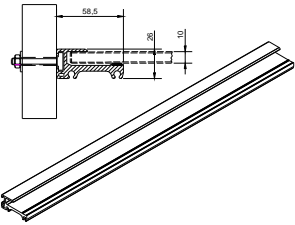
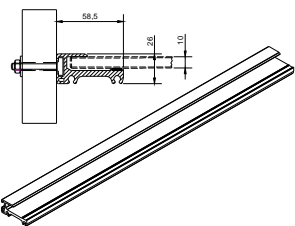
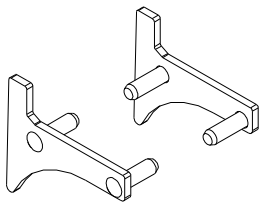
Glasbodenträgerschiene ALU inkl. Anschraubblaschen und Auflageband vorne lose beigef. für 10 mm Glas	Maße:	Teilung:	Lochung:	Achsmaß:	Einheit: Stück		
	Ausführung: Länge 1000 mm und kleiner inkl. 2 Stück Anschraubblaschen/Halfenschrauben M6x40 Länge 1000 bis 1500 mm inkl. 3 Stück Anschraubblaschen/Halfenschrauben M6x40						
	Bemerkung:						
	Maße (in mm) lfm =	Artikel Nr.	RAL ... beschichtet	Stahl galv. verzinkt	Kunststoff	Sonstiges	
			... 0	... 4	... 15	... 1	
	• 600	3461...			Achtung: Preis auf Anfrage, Lieferung kurzfristig aus Lager		
	• 750	3462...					
	• 1000	3463...					
	• 1300	3464...					
	• 1500	3465...					
	Kollinger - Octanorm						
	Glasbodenträgerschiene ALU inkl. Anschraubblaschen und Auflageband vorne lose beigef. für 8 mm Glas	Maße:	Teilung:	Lochung:	Achsmaß:	Einheit: Stück	
		Ausführung: Länge 1000 mm und kleiner inkl. 2 Stück Anschraubblaschen/Halfenschrauben M6x40 Länge 1000 bis 1500 mm inkl. 3 Stück Anschraubblaschen/Halfenschrauben M6x40					
Bemerkung:							
	Maße (in mm) Stück	Artikel Nr.	RAL ... beschichtet	Stahl galv. verzinkt	Kunststoff	Sonstiges	
			... 0	... 4	... 15	... 1	
	• 600	2651...			Achtung: Staffel-Preis auf Anfrage, Fertigung bei Bedarf.		
	• 750	2652...					
	• 1000	2653...					
	• 1300	2654...					
	• 1500	2655...					
	Kollinger - Octanorm						
	Seitenabschluß für Glasbodenträgerschiene	Maße:	Teilung:	Lochung:	Achsmaß:	Einheit: Stück	
		Ausführung:					
Bemerkung:							
	Maße (in mm)	Artikel Nr.	RAL ... beschichtet	Stahl galv. verzinkt	Kunststoff	Sonstiges	
			... 0	... 4	... 15	... 1	
	•	2351...			Achtung: Preis auf Anfrage, Lieferung kurzfristig aus Lager		
	Kollinger - Octanorm						

• = Lagerware

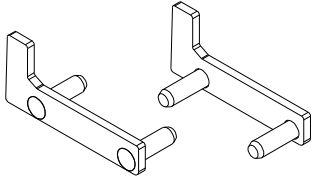
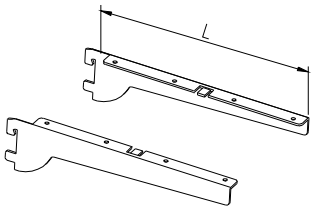
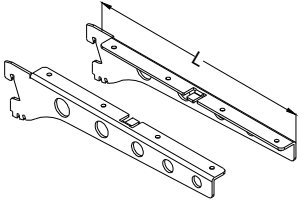
Seitenabschluß für Glasbodenträgerschiene ohne Abstützung	Maße:	Teilung:	Lochung:	Achsmaß:	Einheit: Stück		
	Ausführung:						
	Bemerkung:						
	Maße (in mm)	Artikel Nr.	RAL ... beschichtet	Stahl galv. verzinkt	Kunststoff	Sonstiges	
			... 0	... 4	... 15	... 1	
	•	2371...			Achtung: Staffel-Preis auf Anfrage, Fertigung bei Bedarf.		
Kollinger - Octanorm							
Konsole für Glas-/ Holzböden t=3,0 mm (Boden aufliegend)	Maße:	Teilung: 50 mm	Lochung:	Achsmaß:	Einheit: Stück		
	Ausführung: Nennmaß + 25 mm						
	Bemerkung: Glas-/Holzbodenmaß = Achsmaß minus 5 mm, (bei 2-reihiger Lochung) Glassauger bitte separat bestellen (Artikel- Nr. 911315)						
	Maße (in mm)	Artikel Nr.	RAL ... beschichtet	Stahl galv. verzinkt	Kunststoff	Sonstiges	
	Länge		... 0	... 4	... 15	... 2	
	• 200 mm	6490...			Achtung: Preis auf Anfrage, Lieferung kurzfristig aus Lager (beschichtet)		
	• 250 mm	6491...					
	• 300 mm	6492...					
	• 350 mm	6493...					
	• 400 mm	6494...					
					Ausf. I-Chrom Fertigung bei Bedarf.		
Kollinger - Octanorm							
Deko- Konsole schrägstellbar 12,5 und 23 Grad für Glas-/ Holzböden t=3,0 mm (Boden aufliegend)	Maße:	Teilung: 50 mm	Lochung:	Achsmaß:	Einheit: Stück		
	Ausführung: Nennmaß + 25 mm						
	Bemerkung: Glas-/Holzbodenmaß = Achsmaß minus 5 mm, (bei 2-reihiger Lochung) Glassauger bitte separat bestellen (Artikel- Nr. 911315)						
	Maße (in mm)	Artikel Nr.	RAL ... beschichtet	Stahl galv. verzinkt	Kunststoff	Sonstiges	
	Länge		... 0	... 4	... 15	... 2	
	• 200 mm	3710...	€ 1,00		Achtung: Netto-Abverkaufspreise solange Vorrat reicht (Ausf. beschichtet)		
	• 250 mm	3711...	€ 1,00				
	• 300 mm	3712...	€ 2,00				
	• 350 mm	3713...	€ 2,00				
	• 400 mm	3714...	€ 2,00				
					Ausf. I-Chrom: Fertigung bei Bedarf, Staffelfreise auf Anfrage		
Kollinger - Octanorm							

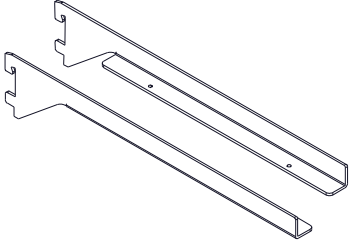
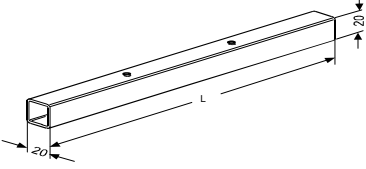
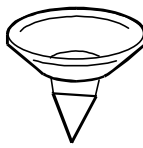

• = Lagerware

Konsole für einliegende Glas-/ Holzböden t=3,0 mm (Boden 22 mm einlegend)	Maße:	Teilung: 50 mm	Lochung:	Achsmaß:	Einheit: Stück		
	Ausführung: Nennmaß + 25 mm						
	Bemerkung: Glas-/Holzbodenmaß = Achsmaß minus 13 mm, (bei 2-reihiger Lochung) Glassauger bitte separat bestellen (Artikel- Nr. 911315)						
	Maße (in mm)	Artikel Nr.	RAL ... beschichtet	Stahl galv. verzinkt	Kunststoff	Sonstiges	
	Länge		... 0	... 4	... 15	... 2	
	• 200 mm	4120...			Achtung: Preis auf Anfrage, Lieferung kurzfristig aus Lager (beschichtet) Ausf. I-Chrom Fertigung bei Bedarf.		
	• 250 mm	4121...					
	• 300 mm	4122...					
	• 350 mm	4123...					
	• 400 mm	4124...					
	Kollinger - Octanorm						
	Unterstützungsrohr für Glas-/ Holzfachboden 3501./3502. mit Bohrung 3505./3506. ohne Bohrung	Maße: 20/20/2	Teilung:	Lochung:	Achsmaß:	Einheit: Stück	
		Ausführung: Bohrungen können für Glassauger verwendet werden. Glassauger bitte separat bestellen (Artikel- Nr. 911315)					
Bemerkung: L= Achse minus 25 mm							
	Maße (in mm)	Artikel Nr.	RAL ... beschichtet	Stahl galv. verzinkt	Kunststoff	Sonstiges	
	AM/Länge		... 0	... 4	... 15	... 1	
	• 1000/975	3501...			Achtung: Preis auf Anfrage, Lieferung kurzfristig aus Lager		
	• 1250/1225	3502...					
	• 1000/975	3505...					
	• 1250/1225	3506...					
Kollinger - Octanorm							
Gummisauger für Glasauflage	Maße:	Teilung:	Lochung:	Achsmaß:	Einheit: Stück / 1000		
	Ausführung: Bohrung Ø5,3 mm						
	Bemerkung: Passend für alle Lagerwareträger / -konsolen						
	Maße (in mm)	Artikel Nr.	RAL ... beschichtet	Stahl galv. verzinkt	Kunststoff	Sonstiges	
	Ø		... 0	... 4	... 15	... 1	
	• 15/5,3	9113...			Achtung: Preis auf Anfrage, Lieferung kurzfristig aus Lager		
Kollinger - Octanorm							

• = Lagerware

Holzkonsole schrägstellbar*	Maße:	Teilung: 50 mm	Lochung:	Achsmaß:	Einheit: Stück		
	Ausführung: Für Rohrwandstärke 2 - 2,5 mm, L = Nennmaß + 25 mm						
	Bemerkung: *Gebrauchsmustergeschützt						
	Maße (in mm)	Artikel Nr.	RAL ... beschichtet	Stahl galv. verzinkt	Kunststoff	Sonstiges	
	L =		... 0	... 4	... 15	... 2	
	• 300	3224...			Achtung: Staffel-Preis auf Anfrage, Fertigung bei Bedarf.		
	• 350	3225...					
	• 400	3226...					
	Kollinger - Octanorm						
	Abhängearm gerade aus Flachovalrohr	Maße: 30/15/2	Teilung: 50 mm	Lochung: 2-reihig	Achsmaß:	Einheit: Stück	
		Ausführung: Passend für 2- reihige Lochung mit 4 bis 5 mm Mittelsteg, oder 1- reihige Lochung mit Schlitzbreite ab 12 mm, Rohrstärke 2/ 2,5 mm.					
		Bemerkung: Passend in Rondo u. Quattro Wandstärke 2 + 2,5 mm					
		Maße (in mm)	Artikel Nr.	RAL ... beschichtet	Stahl galv. verzinkt	Kunststoff	Sonstiges
L =			... 0	... 4	... 15	... 2	
• 300		4901...	€ 6,00		Achtung: Netto-Abverkaufspreise solange Vorrat reicht		
Abhängearm schräg aus Rundstab Ø10		Maße:	Teilung: 50 mm	Lochung: 2-reihig	Achsmaß:	Einheit: Stück	
		Ausführung: Mit Kugeln, passend für 2-reihige Lochung mit 4-5 mm Mittelsteg, oder 1-reihige Lochung mit Schlitzbreite ab 12 mm.					
		Bemerkung: Passend in Rondo u. Quattro Wandstärke 2 + 2,5 mm					
		Maße (in mm)	Artikel Nr.	RAL ... beschichtet	Stahl galv. verzinkt	Kunststoff	Sonstiges
		Kugel / L =		... 0	... 4	... 15	... 2
	• 8x / 315	1391...			Achtung: Staffel-Preis auf Anfrage, Fertigung bei Bedarf.		

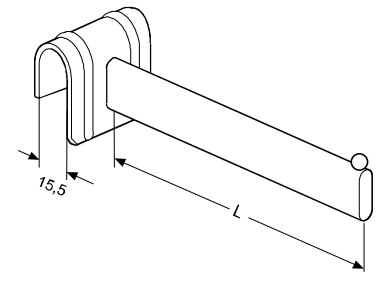
• = Lagerware

Abhängearm gerade aus Flachovalrohr	Maße: 30/15/2	Teilung:	Lochung:	Achsmaß:	Einheit: Stück	
	Ausführung: Passend auf Geräteschiene aus Flachovalrohr 30/15.					
	Bemerkung:					
	Maße (in mm) L =	Artikel Nr.	RAL ... beschichtet	Stahl galv. verzinkt	Kunststoff	Sonstiges
			... 0	... 4	... 15	... 2
	• 300	2491...			Achtung: Preis auf Anfrage, Lieferung kurzfristig aus Lager (beschichtet) Ausf. I-Chrom Fertigung bei Bedarf.	
	• 400	2492...				
Kollinger - Octanorm						
Abhängearm gerade aus Flachovalrohr (IMPORT-WARE)	Maße: 30/15/2	Teilung:	Lochung:	Achsmaß:	Einheit: Stück	
	Ausführung: Passend auf Geräteschiene aus Flachovalrohr 30/15.					
	Bemerkung: industrieverchromt					
	Maße (in mm) L =	Artikel Nr.	RAL ... beschichtet	Stahl galv. verzinkt	Kunststoff	Sonstiges
			... 0	... 4	... 15	... 2
	• 300	1793...			i-chrom Achtung: Preis auf Anfrage, Lieferung kurzfristig aus Lager	
	• 400	1795...				
Kollinger - Octanorm						
Abhängearm schräg 30° aus Flachovalrohr (IMPORT-WARE)	Maße: 30/15/2	Teilung:	Lochung:	Achsmaß:	Einheit: Stück	
	Ausführung: Passend auf Geräteschiene aus Flachovalrohr 30/15.					
	Bemerkung: industrieverchromt					
	Maße (in mm) L =	Artikel Nr.	RAL ... beschichtet	Stahl galv. verzinkt	Kunststoff	Sonstiges
			... 0	... 4	... 15	... 2
	• 400	2093...			i-chrom Achtung: Preis auf Anfrage, Lieferung kurzfristig aus Lager	
Kollinger - Octanorm						

• = Lagerware

Abhängearm schräg 30° aus Flachovalrohr (IMPORT-WARE)	Maße: 30/15/2	Teilung: 50 mm	Lochung: 2-reihig	Achsmaß:	Einheit: Stück
	Ausführung: Passend in 2-reihige Schlitzung, Raster 50,				
	Bemerkung: industrieverchromt				

	Maße (in mm) L =	Artikel Nr.	RAL ... beschichtet	Stahl galv. verzinkt		Kunststoff	Sonstiges
	• 400	2113...	... 0	... 4		... 15	... 2
					i-chrom		
					Achtung:		
					Preis auf Anfrage, Lieferung kurzfristig aus Lager		

Kollinger - Octanorm

Stufenarm aus Flachovalrohr	Maße: 30/15/2	Teilung:	Lochung:	Achsmaß:	Einheit: Stück
	Ausführung: Passend auf Geräteschiene aus Flachovalrohr 30/15.				
	Bemerkung:				

	Maße (in mm) L =	Artikel Nr.	RAL ... beschichtet	Stahl galv. verzinkt		Kunststoff	Sonstiges
	• 350	2481...	... 0	... 4		... 15	... 2
					Achtung:		
					Preis auf Anfrage, Lieferung kurzfristig aus Lager.		

Kollinger - Octanorm

Stufenarm aus Flachovalrohr (IMPORT-WARE)	Maße: 30/15/2	Teilung:	Lochung:	Achsmaß:	Einheit: Stück
	Ausführung: Passend auf Geräteschiene aus Flachovalrohr 30/15.				
	Bemerkung:				

	Maße (in mm) L =	Artikel Nr.	RAL ... beschichtet	Stahl galv. verzinkt		Kunststoff	Sonstiges
	• 350	4361...	... 0	... 4		... 15	... 2
					i-chrom		
					Achtung:		
					Preis auf Anfrage, Lieferung kurzfristig aus Lager		

Kollinger - Octanorm

• = Lagerware

Stufenarm aus Flachovalrohr (IMPORT-WARE)	Maße: 30/15/2	Teilung: 50 mm	Lochung:	Achsmaß:	Einheit: Stück	
	Ausführung: Passend in 2-reihige Schlitzung, Raster 50 mm					
	Bemerkung: industrieverchromt, Staffelpreis und Lieferzeit auf Anfrage					
	Maße (in mm) L =	Artikel Nr.	RAL ... beschichtet	Stahl galv. verzinkt	Kunststoff	Sonstiges
	• 350	4731...	... 0	... 4	... 15	... 2
					i-chrom	
					Achtung:	
					Staffel-Preis auf Anfrage, Fertigung bei Bedarf.	
Kollinger - Octanorm						

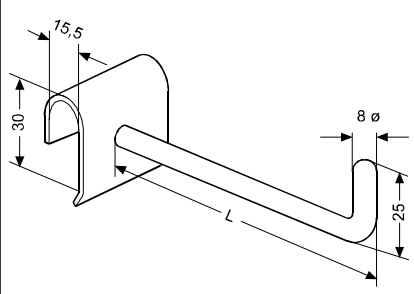
Einzelabhängung aus Rundstab	Maße:	Teilung:	Lochung:	Achsmaß:	Einheit: Stück	
	Ausführung: Passend auf Geräteschiene aus Flachovalrohr 30/15.					
	Bemerkung:					
	Maße (in mm) L =	Artikel Nr.	RAL ... beschichtet	Stahl galv. verzinkt	Kunststoff	Sonstiges
	97	5001...	... 0	... 4	... 15	... 2
	• 147	5002...			Achtung:	
	• 197	5003...			Preis auf Anfrage,	
	247	5004...			Länge 297 beschichtet: Lieferung kurzfristig aus Lager	
	297	5005...			Restliche Längen + Ausf. I-Chrom Fertigung bei Bedarf.	
Kollinger - Octanorm						

Einzelabhängung aus Rundstab (IMPORT-WARE)	Maße:	Teilung:	Lochung:	Achsmaß:	Einheit: Stück	
	Ausführung: Passend auf Geräteschiene aus Flachovalrohr 30/15.					
	Bemerkung: industrieverchromt					
	Maße (in mm) L =	Artikel Nr.	RAL ... beschichtet	Stahl galv. verzinkt	Kunststoff	Sonstiges
	• Ø5x150	5032...	... 0	... 4	... 15	... 2
	• Ø7x150	5033...			i-chrom	
					Achtung:	
	• Ø5x250	5035...			Preis auf Anfrage, Lieferung kurzfristig aus Lager	
	• Ø7x250	5036...				
	• Ø9x300	5038...				
	• Ø9x400	5039...				
Kollinger - Octanorm						

• = Lagerware

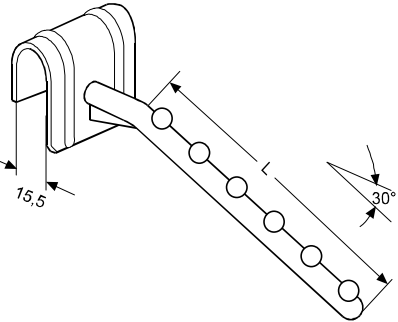
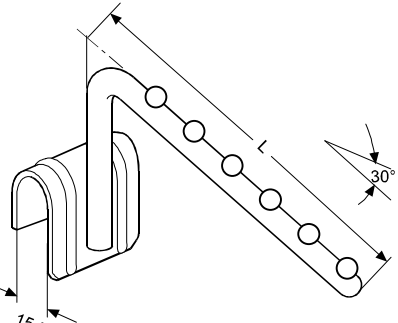
Einzelabhängung aus Rundstab (IMPORT-WARE)	Maße:	Teilung:	Lochung:	Achsmaß:	Einheit: Stück	
	Ausführung: Passend auf Geräteschiene aus Flachovalrohr 30/15.					
	Bemerkung: industrieverchromt					
	Maße (in mm)	Artikel Nr.	RAL ... beschichtet	Stahl galv. verzinkt	Kunststoff	Sonstiges
	L =		... 0	... 4	... 15	... 2
	• Ø12x400	4981...			i-chrom	
					Achtung:	
					Preis auf Anfrage, Lieferung kurzfristig aus Lager	
Kollinger - Octanorm						
Abhängearm schräg aus Rundstab Ø10	Maße:	Teilung:	Lochung:	Achsmaß:	Einheit: Stück	
	Ausführung: Passend auf Geräteschiene aus Flachovalrohr 30/15.					
	Bemerkung: Mit Kugeln					
	Maße (in mm)	Artikel Nr.	RAL ... beschichtet	Stahl galv. verzinkt	Kunststoff	Sonstiges
	Kugel / L =		... 0	... 4	... 15	... 2
	• 8x / 315	2581...			Achtung:	
	10x / 415	2582...			Preis auf Anfrage, Lieferung kurzfristig aus Lager (beschichtet)	
					Ausf. I-Chrom: Fertigung bei Bedarf.	
Kollinger - Octanorm						
Abhängearm hochgezogen aus Rundstab Ø10	Maße:	Teilung:	Lochung:	Achsmaß:	Einheit: Stück	
	Ausführung: Passend auf Geräteschiene aus Flachovalrohr 30/15.					
	Bemerkung: Mit Kugeln					
	Maße (in mm)	Artikel Nr.	RAL ... beschichtet	Stahl galv. verzinkt	Kunststoff	Sonstiges
	L =		... 0	... 4	... 15	... 2
	• 330	2511...			Achtung:	
	• 430	2512...			Staffel-Preis auf Anfrage, Fertigung bei Bedarf.	
Kollinger - Octanorm						

• = Lagerware

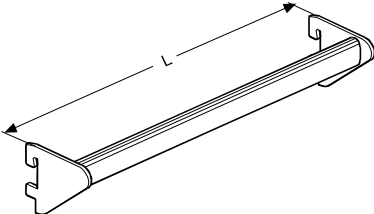
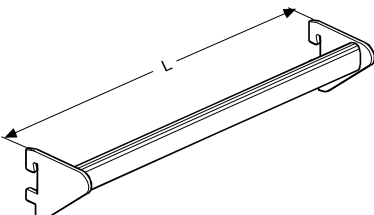
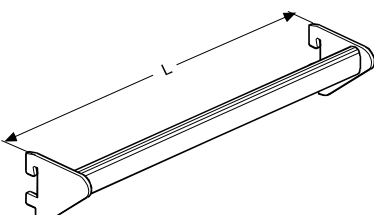
Geräteschiene (Tragstange)	Maße: 30/15/2	Teilung: 50 mm	Lochung: 2-reihig	Achsmaß: 625 mm	Einheit: Stück	
	Ausführung: Passend für 2-reihige Lochung, mit 4 bis 5 mm Mittelsteg, oder 1-reihige Lochung mit Schlitzbreite ab 12 mm, Rohrstärke 2/ 2,5 mm.					
	Bemerkung: Außenmaß = 620mm passend auch in Teilung 60 !!!					
	Maße (in mm) L =	Artikel Nr.	RAL ... beschichtet	Stahl galv. verzinkt	Kunststoff	Sonstiges
	• 620	4991...	... 0	... 4	... 15	... 2
					Achtung: Preis auf Anfrage, Lieferung kurzfristig aus Lager (beschichtet)	
Kollinger - Octanorm						
Geräteschiene (Tragstange)	Maße: 30/15/2	Teilung: 50 mm	Lochung: 2-reihig	Achsmaß: 1000 mm	Einheit: Stück	
	Ausführung: Passend für 2-reihige Lochung, mit 4 bis 5 mm Mittelsteg, oder 1-reihige Lochung mit Schlitzbreite ab 12 mm, Rohrstärke 2/ 2,5 mm.					
	Bemerkung: Außenmaß = 995mm passend auch in Teilung 60 !!!					
	Maße (in mm) L =	Artikel Nr.	RAL ... beschichtet	Stahl galv. verzinkt	Kunststoff	Sonstiges
	• 995	4161...	... 0	... 4	... 15	... 2
					Achtung: Preis auf Anfrage, Lieferung kurzfristig aus Lager (beschichtet)	
Kollinger - Octanorm						
Geräteschiene (Tragstange)	Maße: 30/15/2	Teilung: 50 mm	Lochung: 2-reihig	Achsmaß: 1250 mm	Einheit: Stück	
	Ausführung: Passend für 2-reihige Lochung, mit 4 bis 5 mm Mittelsteg, oder 1-reihige Lochung mit Schlitzbreite ab 12 mm, Rohrstärke 2/ 2,5 mm.					
	Bemerkung: Außenmaß = 1245mm passend auch in Teilung 60 !!!					
	Maße (in mm) L =	Artikel Nr.	RAL ... beschichtet	Stahl galv. verzinkt	Kunststoff	Sonstiges
	• 1245	4201...	... 0	... 4	... 15	... 2
					Achtung: Preis auf Anfrage, Lieferung kurzfristig aus Lager (beschichtet)	
Kollinger - Octanorm						

• = Lagerware

Geräteschiene (Tragstange) (IMPORT-WARE)	Maße: 30/15/2	Teilung: 35-50 mm	Lochung: 2-reihig	Achsmaß: 625/1000/1250 mm	Einheit: Stück
	Ausführung: Passend für 2-reihige Lochung, mit 4 bis 5 mm Mittelsteg, oder 1-reihige Lochung mit Schlitzbreite ab 12 mm, Rohrstärke 2/ 2,5 mm.				
	Bemerkung: Passend auch in Teilung 60 !!!				

	Maße (in mm) L =	Artikel Nr.	RAL ... beschichtet	Stahl galv. verzinkt		Kunststoff	Sonstiges	
			... 0	... 4		... 15	... 2	
	• 620	4691...			i-chrom			
	• 995	4692...			Achtung: Preis auf Anfrage, Lieferung kurzfristig aus Lager			
	• 1245	4693...						
Kollinger - Octanorm								

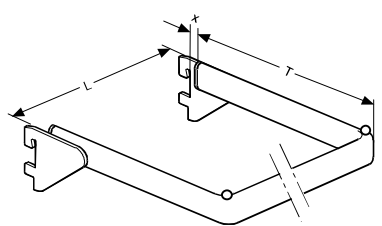

Konfektionsrahmen gebogen aus Flachovalrohr	Maße: L = 620 mm	Teilung: 50 mm	Lochung: 2-reihig	Achsmaß: 625 mm	Einheit: Stück
	Ausführung: Passend für 2-reihige Lochung mit 4-5 mm Mittelsteg, oder 1-reihige Lochung mit Schlitzbreite ab 12 mm, Rohrstärke 2/ 2,5 mm.				
	Bemerkung: Aussenmaß = 620 mm, passend auch in Teilung 60 !!!				

	Maße (in mm) L / T	Artikel Nr.	RAL ... beschichtet	Stahl galv. verzinkt		Kunststoff	Sonstiges	
			... 0	... 4		... 15	... 2	
	• 620 / 250	4943...			Achtung: Preis auf Anfrage, Lieferung kurzfristig aus Lager (beschichtet)			
	• 620 / 300	4944...						
	• 620 / 350	4945...						
Kollinger - Octanorm								

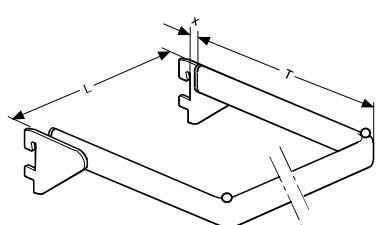
Konfektionsrahmen gebogen aus Flachovalrohr	Maße: L = 995 mm	Teilung: 50 mm	Lochung: 2-reihig	Achsmaß: 1000 mm	Einheit: Stück
	Ausführung: Passend für 2-reihige Lochung mit 4-5 mm Mittelsteg, oder 1-reihige Lochung mit Schlitzbreite ab 12 mm, Rohrstärke 2/ 2,5 mm.				
	Bemerkung: Aussenmaß = 995 mm, passend auch in Teilung 60 !!!				

	Maße (in mm) L / T	Artikel Nr.	RAL ... beschichtet	Stahl galv. verzinkt		Kunststoff	Sonstiges	
			... 0	... 4		... 15	... 2	
	• 995 / 250	4953...			Achtung: Preis auf Anfrage, Lieferung kurzfristig aus Lager (beschichtet)			
	• 995 / 300	4954...						
	• 995 / 350	4955...						
Kollinger - Octanorm								

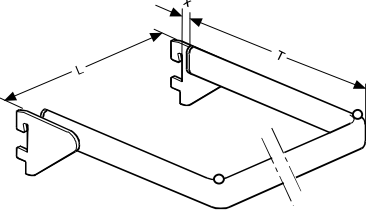
• = Lagerware

Konfektionsrahmen gebogen aus Flachovalrohr	Maße: L = 1245 mm	Teilung: 50 mm	Lochung: 2-reihig	Achsmaß: 1250 mm	Einheit: Stück	
	Ausführung: Passend für 2-reihige Lochung mit 4-5 mm Mittelsteg, oder 1-reihige Lochung mit Schlitzbreite ab 12 mm, Rohrstärke 2/ 2,5 mm.					
	Bemerkung: Aussenmaß = 1245 mm, passend auch in Teilung 60 !!!					
	Maße (in mm) L / T	Artikel Nr.	RAL ... beschichtet	Stahl galv. verzinkt	Kunststoff	Sonstiges
			... 0	... 4	... 15	... 2
	• 1245/250	4963...			Achtung: Staffel-Preis auf Anfrage, Fertigung bei Bedarf.	
	• 1245/300	4964...				
	• 1245/350	4965...				
Kollinger - Octanorm						
Konfektionsrahmen gebogen aus Flachovalrohr (IMPORT-WARE)	Maße: L = 620 mm	Teilung: 35-50 mm	Lochung: 2-reihig	Achsmaß: 625 mm	Einheit: Stück	
	Ausführung: Passend für 2-reihige Lochung mit 4-5 mm Mittelsteg, oder 1-reihige Lochung mit Schlitzbreite ab 12 mm, Rohrstärke 2/ 2,5 mm.					
	Bemerkung: passend auch in Teilung 60 !!!					
	Maße (in mm) L / T	Artikel Nr.	RAL ... beschichtet	Stahl galv. verzinkt	Kunststoff	Sonstiges
			... 0	... 4	... 15	... 2
	• 624/250	2053...			i-chrom	
	• 624/350	2055...			Achtung: Preis auf Anfrage, Lieferung kurzfristig aus Lager	
Kollinger - Octanorm						
Konfektionsrahmen gebogen aus Flachovalrohr (IMPORT-WARE)	Maße: L = 995 mm	Teilung: 35-50 mm	Lochung: 2-reihig	Achsmaß: 1000 mm	Einheit: Stück	
	Ausführung: Passend für 2-reihige Lochung mit 4-5 mm Mittelsteg, oder 1-reihige Lochung mit Schlitzbreite ab 12 mm, Rohrstärke 2/ 2,5 mm.					
	Bemerkung: passend auch in Teilung 60 !!!					
	Maße (in mm) L / T	Artikel Nr.	RAL ... beschichtet	Stahl galv. verzinkt	Kunststoff	Sonstiges
			... 0	... 4	... 15	... 2
	• 999/250	2073...			i-chrom	
	• 999/350	2075...			Achtung: Preis auf Anfrage, Lieferung kurzfristig aus Lager	
Kollinger - Octanorm						

• = Lagerware

Konfektionsrahmen gebogen aus Flachovalrohr (IMPORT-WARE)	Maße: L = 1245 mm	Teilung: 35-50 mm	Lochung: 2-reihig	Achsmaß: 1250 mm	Einheit: Stück
	Ausführung: Passend für 2-reihige Lochung mit 4-5 mm Mittelsteg, oder 1-reihige Lochung mit Schlitzbreite ab 12 mm, Rohrstärke 2/ 2,5 mm.				
	Bemerkung: passend auch in Teilung 60 !!!				

	Maße (in mm) L / T	Artikel Nr.	RAL ... beschichtet	Stahl galv. verzinkt		Kunststoff	Sonstiges
	• 1249/250	2083...	... 0	... 4		... 15	... 2
	• 1249/350	2085...			i-chrom		
					Achtung:		
					Preis auf Anfrage, Lieferung kurzfristig aus Lager		

Kollinger - Octanorm

Einhängeadapter für 2-reihige Lochung, passend für Kleiderstange aus Flachovalrohr 30x15 mm, Art.-Nr. 156..	Maße:	Teilung: 50 mm	Lochung: 2-reihig	Achsmaß:	Einheit: Stück
	Ausführung:				
	Bemerkung:				

	Maße (in mm) Mittelsteg	Artikel Nr.	RAL ... beschichtet	Stahl galv. verzinkt		Kunststoff	Sonstiges
	• 4,0 mm	1551...	... 0	... 4	€ 1,00	... 15	... 1
						Achtung:	
						Netto-Abverkaufspreise solange Vorrat reicht	

Kleiderstange aus Flachovalrohr passend für Adapter Nr. 1551.	Maße: 30/15/2	Teilung:	Lochung:	Achsmaß:	Einheit: Stück
	Ausführung: bei Edelstahl glasperlgestrahlt = obere Verschleißzone poliert				
	Bemerkung: Abzug je Seite 3,0 mm				

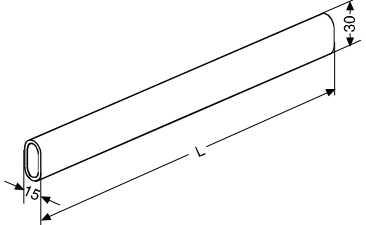
	Maße (in mm) L = mm	Artikel Nr.	RAL ... beschichtet	Stahl galv. verzinkt		Kunststoff	Sonstiges
	• < 625	1561...	... 0	... 4		... 15	... 1
	• < 1000	1562...				Achtung:	
	• < 1250	1563...				Staffel-Preis auf Anfrage, Fertigung bei Bedarf.	

• = Lagerware

Blechfachboden schrägstellbar	Maße: L = 620 mm	Teilung: 50 mm	Lochung: 2-reihig	Achsmaß: 625 mm	Einheit: Stück		
	Ausführung: Passend für 2- reihige Lochung mit 4 bis 5 mm Mittelsteg, oder 1- reihige Lochung mit Schlitzbreite ab 12 mm, Rohrstärke 2/ 2,5 mm.						
	Bemerkung: inkl. Träger, Träger lose inkl. Unterstützungen - U-Profil lose						
	Maße (in mm)	Artikel Nr.	RAL ... beschichtet	Stahl galv. verzinkt	Kunststoff	Sonstiges	
	T =		... 0	... 4	... 15	... 1	
	• 400	2734...			Achtung: Preis auf Anfrage, Lieferung kurzfristig aus Lager (beschichtet)		
Kollinger - Octanorm							

Blechfachboden schrägstellbar	Maße: L = 995 mm	Teilung: 50 mm	Lochung: 2-reihig	Achsmaß: 1000 mm	Einheit: Stück		
	Ausführung: Passend für 2- reihige Lochung mit 4 bis 5 mm Mittelsteg, oder 1- reihige Lochung mit Schlitzbreite ab 12 mm, Rohrstärke 2/ 2,5 mm.						
	Bemerkung: inkl. Träger, Träger lose inkl. Unterstützungen - U-Profil lose						
	Maße (in mm)	Artikel Nr.	RAL ... beschichtet	Stahl galv. verzinkt	Kunststoff	Sonstiges	
	T =		... 0	... 4	... 15	... 1	
	• 400	2744...			Achtung: Preis auf Anfrage, Lieferung kurzfristig aus Lager (beschichtet)		
Kollinger - Octanorm							

Blechfachboden schrägstellbar	Maße: L = 1245 mm	Teilung: 50 mm	Lochung: 2-reihig	Achsmaß: 1250 mm	Einheit: Stück		
	Ausführung: Passend für 2- reihige Lochung mit 4 bis 5 mm Mittelsteg, oder 1- reihige Lochung mit Schlitzbreite ab 12 mm, Rohrstärke 2/ 2,5 mm.						
	Bemerkung: inkl. Träger, Träger lose inkl. Unterstützungen - U-Profil lose						
	Maße (in mm)	Artikel Nr.	RAL ... beschichtet	Stahl galv. verzinkt	Kunststoff	Sonstiges	
	T =		... 0	... 4	... 15	... 1	
	• 400	2764...			Achtung: Preis auf Anfrage, Lieferung kurzfristig aus Lager (beschichtet)		
Kollinger - Octanorm							



• = Lagerware

Blechfachboden mit quadratischer Lochung 5x5 mm, T=8 mm in Reihe schrägstellbar	Maße: L = 620 mm	Teilung: 50 mm	Lochung: 2-reihig	Achismaß: 625 mm	Einheit: Stück		
	Ausführung: Passend für 2- reihige Lochung mit 4 bis 5 mm Mittelsteg, oder 1- reihige Lochung mit Schlitzbreite ab 12 mm, Rohrstärke 2/ 2,5 mm.						
	Bemerkung: inkl. Träger, Träger lose inkl. Unterstützungen - U-Profil lose						
	Maße (in mm)	Artikel Nr.	RAL ... beschichtet	Stahl galv. verzinkt	Kunststoff	Sonstiges	
	T =		... 0	... 4	... 15	... 1	
	• 400	2784...	€ 22,00		Achtung: Netto-Abverkaufspreise solange Vorrat reicht		
Kollinger - Octanorm							

Blechfachboden mit quadratischer Lochung 5x5 mm, T=8 mm in Reihe schrägstellbar	Maße: L = 995 mm	Teilung: 50 mm	Lochung: 2-reihig	Achismaß: 1000 mm	Einheit: Stück		
	Ausführung: Passend für 2- reihige Lochung mit 4 bis 5 mm Mittelsteg, oder 1- reihige Lochung mit Schlitzbreite ab 12 mm, Rohrstärke 2/ 2,5 mm.						
	Bemerkung: inkl. Träger, Träger lose inkl. Unterstützungen - U-Profil lose						
	Maße (in mm)	Artikel Nr.	RAL ... beschichtet	Stahl galv. verzinkt	Kunststoff	Sonstiges	
	T =		... 0	... 4	... 15	... 1	
	• 400	2794...	€ 27,00		Achtung: Netto-Abverkaufspreise solange Vorrat reicht		
Kollinger - Octanorm							

Blechfachboden mit quadratischer Lochung 5x5 mm, T=8 mm in Reihe schrägstellbar	Maße: L = 1245 mm	Teilung: 50 mm	Lochung: 2-reihig	Achismaß: 1250 mm	Einheit: Stück		
	Ausführung: Passend für 2- reihige Lochung mit 4 bis 5 mm Mittelsteg, oder 1- reihige Lochung mit Schlitzbreite ab 12 mm, Rohrstärke 2/ 2,5 mm.						
	Bemerkung: inkl. Träger, Träger lose inkl. Unterstützungen - U-Profil lose						
	Maße (in mm)	Artikel Nr.	RAL ... beschichtet	Stahl galv. verzinkt	Kunststoff	Sonstiges	
	T =		... 0	... 4	... 15	... 1	
	• 400	2814...	€ 30,00		Achtung: Netto-Abverkaufspreise solange Vorrat reicht		
Kollinger - Octanorm							

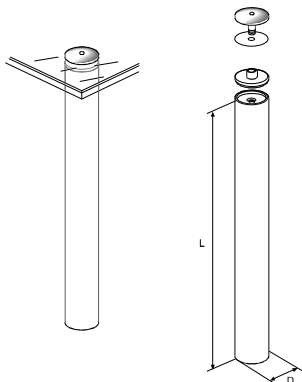
• = Lagerware

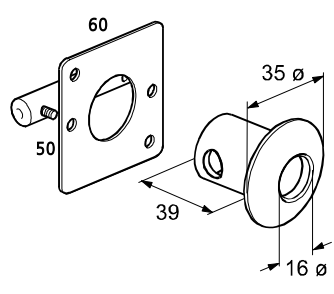
Tischfuß geschraubt, inkl.: Kunststoffscheiben in weiß mit Rundmutter M10 unten, ohne Fußteller	Maße:	Teilung:	Lochung:	Achsmaß:	Einheit: Stück		
	Ausführung: Bohrung für Glas Ø20 mm .						
	Bemerkung: Bei Bestellung Rohrlänge angeben (max. 970 mm).						
	Maße (in mm)	Artikel Nr.	RAL ... beschichtet	Stahl galv. verzinkt	Kunststoff	Sonstiges	
	D =		... 0	... 4	... 15	... 1	
	• 60	5373...	€ 28,00		Achtung: Netto-Abverkaufspreise solange Vorrat reicht		
Tischfuß mit Flanschplatte mittig, mit Rundmutter M10 unten, ohne Fußteller	Maße:	Teilung:	Lochung:	Achsmaß:	Einheit: Stück		
	Ausführung:						
	Bemerkung: Bei Bestellung Rohrlänge angeben (max. 970 mm).						
	Maße (in mm)	Artikel Nr.	RAL ... beschichtet	Stahl galv. verzinkt	Kunststoff	Sonstiges	
	Ø D / A		... 0	... 4	... 15	... 1	
	• Ø 60 / 120	5383...	€ 11,00		Achtung: Netto-Abverkaufspreise solange Vorrat reicht		
Buchse Light 35 Ø/16 Ø Aluminium* inkl. Sperrstift Ø10x52mm inkl. Klemmplatte 50x60x3	Maße: 16 mm Ø	Teilung:	Lochung:	Achsmaß:	Einheit: Stück		
	Ausführung: Aluminium RAL ... beschichtet / Preis roh = eloxiert E6 / EV1 *Gebrauchsmustergeschützt						
	Bemerkung: Bohrung in Holzplatte 22 Ø mm, passend für Holzstärken 16-25 mm. Bitte lesen Sie hierzu unsere beiliegende Minimo - Montageanleitung !!						
	Maße (in mm)	Artikel Nr.	RAL ... beschichtet	Stahl galv. verzinkt	Kunststoff	Sonstiges	
	• Ø 35	6689...	€ 4,00		... 15	... 1	
					Achtung: Netto-Abverkaufspreise solange Vorrat reicht	€ 3,00	

• = Lagerware

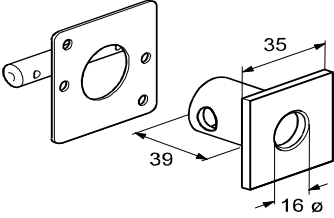
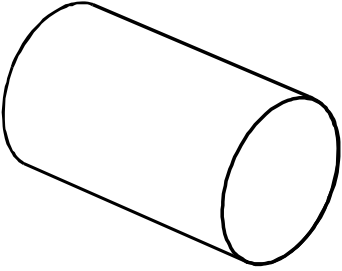
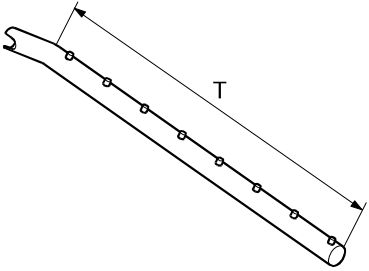
Buchse Light 35 Vierkant/16 Ø Aluminium* inkl. Sperrstift Ø10x52mm inkl. Klemmplatte 50x60x3	Maße: 16 mm Ø	Teilung:	Lochung:	Achsmaß:	Einheit: Stück	
	Ausführung: Aluminium RAL ... beschichtet oder roh *Gebrauchsmustergeschützt					
	Bemerkung: Bohrung in Holzplatte 22Ø mm, passend für Holzstärken 16-25mm. Bitte lesen Sie hierzu unsere beiliegende Minimo - Montageanleitung !!					
	Maße (in mm)	Artikel Nr.	RAL ... beschichtet ... 0	Stahl galv. verzinkt ... 4	Kunststoff ... 15	Sonstiges ... 1
	• 35x35	6821...	€ 8,00			€ 7,00
					Achtung: Netto-Abverkaufspreise solange Vorrat reicht	
Ausführung: Zum Einstecken in nicht benutzte Buchsen.						
Bemerkung: Magnet 0679-mag zum Herausholen des Abdeckbolzens.						
	Maße (in mm)	Artikel Nr.	RAL ... beschichtet ... 0	Stahl galv. verzinkt ... 4	Kunststoff ... 15	Sonstiges ... 1
	•	6799...				
					Achtung: Staffel-Preis auf Anfrage, Fertigung bei Bedarf.	
Magnet	679mag...					
Ausführung: 20° schräg, mit 8 Stiften 5 mm Ø						
Bemerkung: Bitte lesen Sie hierzu unsere beiliegende Minimo - Montageanleitung !!						
	Maße (in mm)	Artikel Nr.	RAL ... beschichtet ... 0	Stahl galv. verzinkt ... 4	Kunststoff ... 15	Sonstiges ... 1
	Stifte / T =					
	• 8x / 295	6649...				
					Achtung: Staffel-Preis auf Anfrage, Fertigung bei Bedarf.	

• = Lagerware

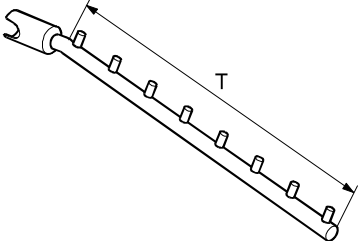
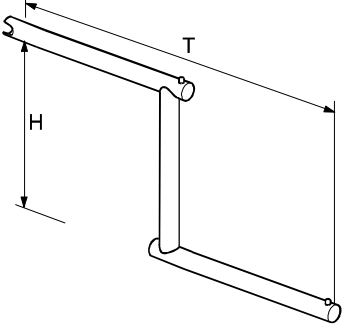
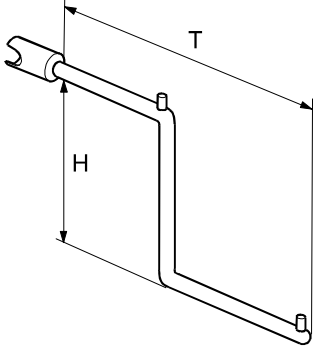
Abhängearm schräg 10 Ø für Minimo-Light 16 Ø	Maße: 16 mm Ø	Teilung:	Lochung:	Achsmaß:	Einheit: Stück	
	Ausführung: 30° schräg, mit 8 Stiften 5 mm Ø					
	Bemerkung: Bitte lesen Sie hierzu unsere beiliegende Minimo - Montageanleitung !!					
	Maße (in mm)	Artikel Nr.	RAL ... beschichtet	Stahl galv. verzinkt	Kunststoff	Sonstiges
	Stifte / T =		... 0	... 4	... 15	... 1
	• 8x / 312	4269...				€ 15,00
					Achtung: Netto-Abverkaufspreise solange Vorrat reicht (Edelstahl glasperlgestr.)	
Stufenarm Light 16 Ø Tiefe 338 mm Höhe 177 mm	Maße: 16 mm Ø	Teilung:	Lochung:	Achsmaß:	Einheit: Stück	
	Ausführung:					
	Bemerkung: Bitte lesen Sie hierzu unsere beiliegende Minimo - Montageanleitung !!					
	Maße (in mm)	Artikel Nr.	RAL ... beschichtet	Stahl galv. verzinkt	Kunststoff	Sonstiges
	H / T		... 0	... 4	... 15	... 1
	• 117 / 338	6679...				€ 23,00
					Achtung: Netto-Abverkaufspreise solange Vorrat reicht (Edelstahl glasperlgestr.)	
Stufenarm 10 Ø für Minimo-Light 16 Ø	Maße: 16 mm Ø	Teilung:	Lochung:	Achsmaß:	Einheit: Stück	
	Ausführung:					
	Bemerkung: Bitte lesen Sie hierzu unsere beiliegende Minimo - Montageanleitung !!!					
	Maße (in mm)	Artikel Nr.	RAL ... beschichtet	Stahl galv. verzinkt	Kunststoff	Sonstiges
	H / T		... 0	... 4	... 15	... 1
	• 110 / 260	4259...				
					Achtung: Staffel-Preis auf Anfrage, Fertigung bei Bedarf.	

• = Lagerware

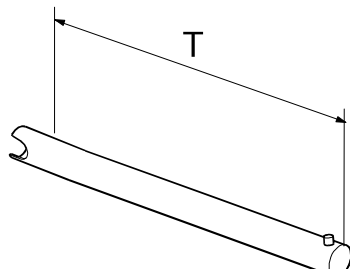
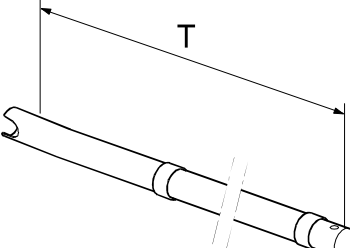
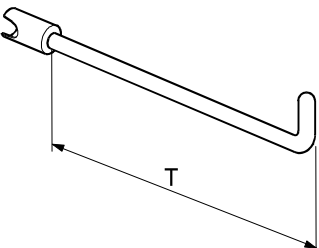
Abhängearm gerade und Träger für Holztablar Light 16 Ø	Maße: 16 mm Ø	Teilung:	Lochung:	Achsmaß:	Einheit: Stück		
	Ausführung: Bitte lesen Sie hierzu unsere beiliegende Minimo - Montageanleitung !!						
	Bemerkung: Bei Verwendung als Holztablar kann eine Bohrung zur Arretierung in den Holzboden (6,5Ø mm / Tiefe 11mm) angebracht werden.						
	Maße (in mm)	Artikel Nr.	RAL ... beschichtet	Stahl galv. verzinkt	Kunststoff	Sonstiges	
	T =		... 0	... 4	... 15	... 1	
	• 170	6601...			Achtung: Netto-Abverkaufspreise solange Vorrat reicht (Edelstahl glasperlgestr.)	€ 9,00	
	• 315	6602...				€ 10,00	
Tragarm für Glastablar und Konfektionsstange Light 16 Ø	Maße: 16 mm Ø	Teilung:	Lochung:	Achsmaß:	Einheit: Stück		
	Ausführung: Konfektionsstange Art. Nr. 66598 anschraubbar und somit als Konfektionsrahmen verwendbar !!!						
	Bemerkung: inkl. Gummischlauchauflage Bitte lesen Sie hierzu unsere beiliegende Minimo - Montageanleitung !!						
	Maße (in mm)	Artikel Nr.	RAL ... beschichtet	Stahl galv. verzinkt	Kunststoff	Sonstiges	
	T =		... 0	... 4	... 15	... 1	
	• 315	6639...			Achtung: Netto-Abverkaufspreise solange Vorrat reicht (Edelstahl glasperlgestr.)	€ 10,00	
Einzelabhängung 6 Ø für Minimo-Light 16 Ø	Maße: 16 mm Ø	Teilung:	Lochung:	Achsmaß:	Einheit: Stück		
	Ausführung:						
	Bemerkung: Bitte lesen Sie hierzu unsere beiliegende Minimo - Montageanleitung !!						
	Maße (in mm)	Artikel Nr.	RAL ... beschichtet	Stahl galv. verzinkt	Kunststoff	Sonstiges	
	T =		... 0	... 4	... 15	... 1	
	• 120	4241...			Achtung: Länge 170: Netto-Abverkaufspreise solange Vorrat reicht (Edelstahl glasperlgestr.) Länge: 120: Staffel-Preis auf Anfrage, Fertigung bei Bedarf.	€ 8,00	
	• 170	4242...					

• = Lagerware

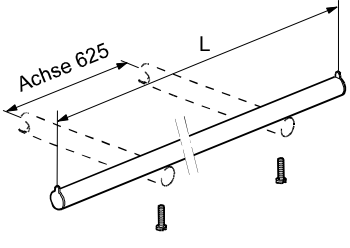
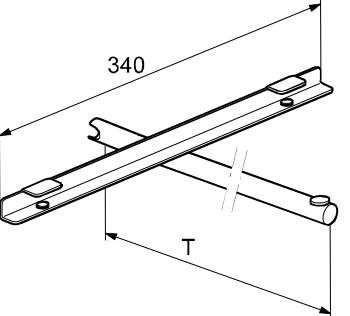
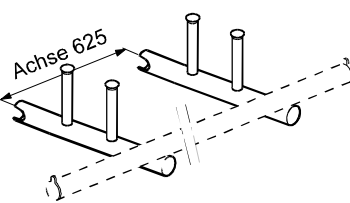
Konfektionsstange Light 16 Ø ohne Halter Anschraubloch Achse 625 mm	Maße:	25 mm Ø	Teilung:		Lochung:		Achsmaß:	625 mm	Einheit:	Stück
	Ausführung: Andere Längen und Achsmaße auf Anfrage Bitte lesen Sie hierzu unsere beiliegende Minimo - Montageanleitung !!									
	Bemerkung: Nur in Verbindung mit Tragarm für Glastablar und Konfektionsstange Art. Nr. 66398 / 67598 / 20098 / 19198 inkl. Schrauben.									
	Maße (in mm)	Artikel Nr.	RAL ... beschichtet	Stahl galv. verzinkt				Kunststoff	Sonstiges	
	L=		... 0	... 4				... 15	... 1	
	• 998	6659...					Achtung:			€ 13,00
							Netto-Abverkaufspreise solange Vorrat reicht (Edelstahl gasperlgestr.)			
Tragarm für Glasfachboden in T-Form Light 16 Ø für 8 - 10 mm Glas	Maße:	16 mm Ø	Teilung:		Lochung:		Achsmaß:		Einheit:	Stück
	Ausführung: Bitte lesen Sie hierzu unsere beiliegende Minimo - Montageanleitung !!									
	Bemerkung: Inkl. Kunststoffauflage vorne und Klemmschraube hinten . Glastiefe mindestens 310 mm und Breite 340 mm.									
	Maße (in mm)	Artikel Nr.	RAL ... beschichtet	Stahl galv. verzinkt				Kunststoff	Sonstiges	
	L / T		... 0	... 4				... 15	... 1	
	• 340 / 315	6619...					Achtung:			€ 18,00
							Netto-Abverkaufspreise solange Vorrat reicht (Edelstahl gasperlgestr.)			
Tragarm für Konfektionsstange und Glastablar erhöht Light 16 Ø	Maße:	16 mm Ø	Teilung:		Lochung:		Achsmaß:	625 mm	Einheit:	Stück
	Ausführung: Inkl. Gummisauger, Höhe Auflage 60 mm. Bitte lesen Sie hierzu unsere beiliegende Minimo - Montageanleitung !!									
	Bemerkung: Konfektionsstange Art. Nr. 66598 anschraubbar und somit als Konfektionsrahmen verwendbar!!!									
	Maße (in mm)	Artikel Nr.	RAL ... beschichtet	Stahl galv. verzinkt				Kunststoff	Sonstiges	
	T=		... 0	... 4				... 15	... 1	
	• 315	1919...					Achtung:			€ 17,00
							Netto-Abverkaufspreise solange Vorrat reicht (Edelstahl gasperlgestr.)			

• = Lagerware

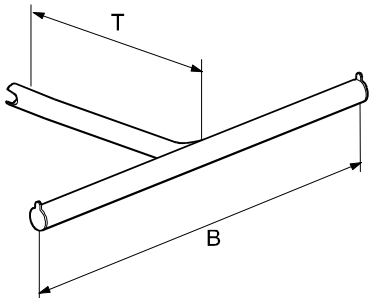
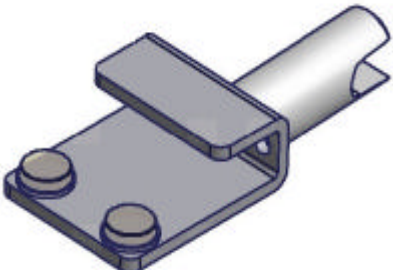
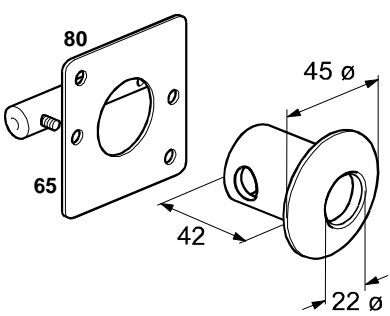
T-Arm Light Tiefe 300 mm x 16 Ø Breite 500 mm x 20 Ø	Maße: 16 mm Ø	Teilung:	Lochung:	Achsmaß:	Einheit: Stück	
	Ausführung: Vorderes Tragrohr 20 mm Ø.					
	Bemerkung: Bitte lesen Sie hierzu unsere beiliegende Minimo - Montageanleitung !!					
	Maße (in mm) B / T	Artikel Nr.	RAL ... beschichtet galv. verzinkt		Kunststoff	Sonstiges
	• 500 / 300	6669...	... 0	... 4	... 15	... 1
					Achtung: Staffel-Preis auf Anfrage, Fertigung bei Bedarf.	
Glshalter Light 16 Ø für 8 mm Glas	Maße: 16 mm Ø	Teilung:	Lochung:	Achsmaß:	Einheit: Stück	
	Ausführung: inkl. 2 Stück Elastikpuffer montiert					
	Bemerkung: Ersatz für alte Ausführung A.Nr. 67790 Bitte lesen Sie hierzu unsere beiliegende Minimo - Montageanleitung !!					
	Maße (in mm)	Artikel Nr.	RAL ... beschichtet galv. verzinkt		Kunststoff	Sonstiges
	•	6778...	... 0	... 4	... 15	... 1
					eloxiert	
					Achtung: Staffel-Preis auf Anfrage, Fertigung bei Bedarf.	
Buchse 45 Ø/22 Ø Aluminium* inkl. Sperrstift Ø12x3mm inkl. Klemmplatte 65x80x 3	Maße: 22 mm Ø	Teilung:	Lochung:	Achsmaß:	Einheit: Stück	
	Ausführung: Aluminium RAL ... beschichtet / Preis roh = eloxiert E6 / EV1 *Gebrauchsmustergeschützt					
	Bemerkung: Bohrung in Holzplatte 30Ø mm, passend für Holzstärken 16-25mm Bitte lesen Sie hierzu unsere beiliegende Minimo - Montageanleitung !!					
	Maße (in mm)	Artikel Nr.	RAL ... beschichtet galv. verzinkt		Kunststoff	Sonstiges
	• Ø 45	6699...	€ 5,00	... 0 ... 4	... 15	... 1 € 10,00
					Achtung: Netto-Abverkaufspreise solange Vorrat reicht (Sonstiges = Edelstahl glasperlgestr.)	

• = Lagerware

Buchse Vierkant 45x45/Ø 22 Aluminium* inkl. Sperrstift Ø 12x73mm inkl. Klemmplatte 65x80x3	Maße: 22 mm Ø	Teilung:	Lochung:	Achsmaß:	Einheit: Stück	
	Ausführung: Aluminium RAL ... beschichtet oder roh *Gebrauchsmustergeschützt					
	Bemerkung: Bohrung in Holzplatte 30Ø mm, passend für Holzstärken 16-25mm Bitte lesen Sie hierzu unsere beiliegende Minimo - Montageanleitung !!					
	Maße (in mm)	Artikel Nr.	RAL ... beschichtet ... 0	Stahl galv. verzinkt ... 4	Kunststoff ... 15	Sonstiges ... 1
	• 45x45	6811...	€ 9,00			€ 9,00
					Achtung:	
					Netto-Abverkaufspreise solange Vorrat reicht (Sonstiges = Alu eloxiert)	
Abdeckbolzen für 22 Ø Buchse	Maße: 22 mm Ø	Teilung:	Lochung:	Achsmaß:	Einheit: Stück	
	Ausführung: Zum Einstecken in nicht benutzte Buchsen.					
	Bemerkung: Magnet 0680-mag zum Herausholen des Abdeckbolzens.					
	Maße (in mm)	Artikel Nr.	RAL ... beschichtet ... 0	Stahl galv. verzinkt ... 4	Kunststoff ... 15	Sonstiges ... 1
	•	6809...				
					Achtung:	
					Staffel-Preis auf Anfrage, Fertigung bei Bedarf.	
		Magnet	680mag...			
Abhängearm schräg 22 Ø	Maße: 22 mm Ø	Teilung:	Lochung:	Achsmaß:	Einheit: Stück	
	Ausführung:					
	Bemerkung: 20° schräg / 8 Stifte Bitte lesen Sie hierzu unsere beiliegende Minimo - Montageanleitung !!					
	Maße (in mm) Stifte / T =	Artikel Nr.	RAL ... beschichtet ... 0	Stahl galv. verzinkt ... 4	Kunststoff ... 15	Sonstiges ... 1
	• 8x / 295	6709...				
					Achtung:	
					Staffel-Preis auf Anfrage, Fertigung bei Bedarf.	

• = Lagerware

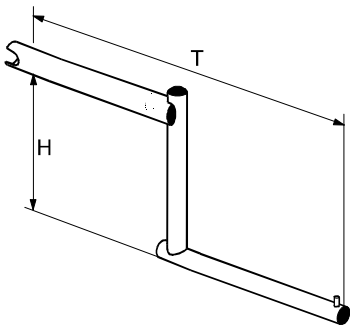
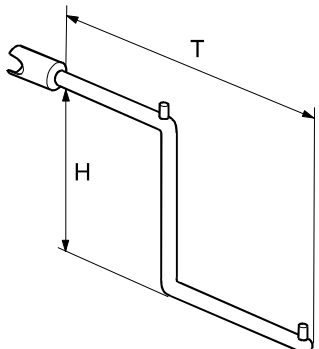
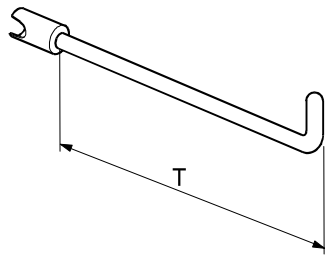
Stufenarm 22 Ø	Maße: 22 mm Ø	Teilung:	Lochung:	Achsmaß:	Einheit: Stück	
	Ausführung: 22 mm Ø / 16 mm Ø					
	Bemerkung: Bitte lesen Sie hierzu unsere beiliegende Minimo - Montageanleitung !!					
	Maße (in mm) H / T	Artikel Nr.	RAL ... beschichtet ... 0	Stahl galv. verzinkt ... 4	Kunststoff ... 15	Sonstiges ... 1
	• 200 / 340	6769...			Achtung:	€ 35,00
					Netto-Abverkaufspreise solange Vorrat reicht (Edelstahl glasperlgestr.)	
Stufenarm 10 Ø für Minimo 22 Ø	Maße: 22 mm Ø	Teilung:	Lochung:	Achsmaß:	Einheit: Stück	
	Ausführung:					
	Bemerkung: Bitte lesen Sie hierzu unsere beiliegende Minimo - Montageanleitung !!					
	Maße (in mm) H / T	Artikel Nr.	RAL ... beschichtet ... 0	Stahl galv. verzinkt ... 4	Kunststoff ... 15	Sonstiges ... 1
	• 110 / 260	5059...			Achtung:	€ 16,00
					Netto-Abverkaufspreise solange Vorrat reicht (Edelstahl glasperlgestr.)	
Einzelabhängung 6 Ø für Minimo 22 Ø	Maße: 22 mm Ø	Teilung:	Lochung:	Achsmaß:	Einheit: Stück	
	Ausführung:					
	Bemerkung: Bitte lesen Sie hierzu unsere beiliegende Minimo - Montageanleitung !!					
	Maße (in mm) T=	Artikel Nr.	RAL ... beschichtet ... 0	Stahl galv. verzinkt ... 4	Kunststoff ... 15	Sonstiges ... 1
	• 120	5041...			Achtung:	€ 8,00
	• 160	5042...			Netto-Abverkaufspreise solange Vorrat reicht (Edelstahl glasperlgestr.)	€ 9,00

• = Lagerware

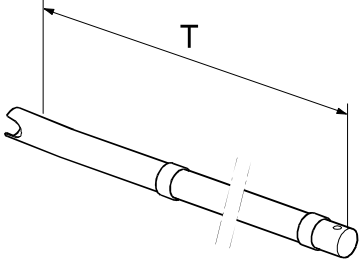
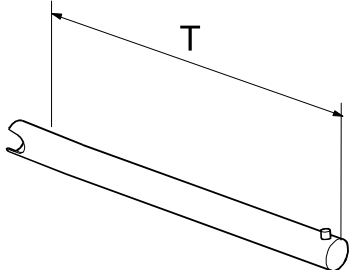
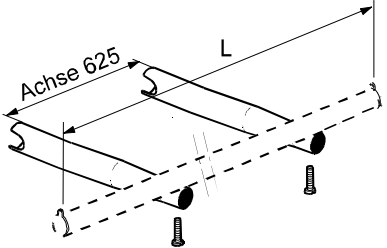
Tragarm für Glastablar 22 Ø	Maße: 22 mm Ø	Teilung:	Lochung:	Achsmaß:	Einheit: Stück		
	Ausführung:						
	Bemerkung: inkl. Gummischlauchauflage; Bitte lesen Sie hierzu unsere beiliegende Minimo - Montageanleitung !!						
	Maße (in mm) T =	Artikel Nr.	RAL ... beschichtet	Stahl galv. verzinkt	Kunststoff	Sonstiges	
	• 380	6729...	... 0	... 4	... 15	... 1	
							€ 15,00
					Achtung:		
					Netto-Abverkaufspreise solange Vorrat reicht (Edelstahl glasperlgestr.)		
Abhängearm gerade und Träger für Holztalbar 22 Ø	Maße: 22 mm Ø	Teilung:	Lochung:	Achsmaß:	Einheit: Stück		
	Ausführung: Bitte lesen Sie hierzu unsere beiliegende Minimo - Montageanleitung !!						
	Bemerkung: Bei Verwendung als Holztalbar kann eine Bohrung zur Arretierung in den Holzboden (6,5Ø mm / Tiefe 11mm) angebracht werden .						
	Maße (in mm) T =	Artikel Nr.	RAL ... beschichtet	Stahl galv. verzinkt	Kunststoff	Sonstiges	
	• 200	6711...	... 0	... 4	... 15	... 1	
	• 320	6712...					
	• 380	6713...					
					Achtung:		
					Staffel-Preis auf Anfrage, Fertigung bei Bedarf.		
Tragarm für Konfektionsstange 22 Ø für Achse 625 mm	Maße: 22 mm Ø	Teilung:	Lochung:	Achsmaß: 625 mm	Einheit: Stück		
	Ausführung: Andere Längen und Achsmaße auf Anfrage. Bitte lesen Sie hierzu unsere beiliegende Minimo - Montageanleitung !!						
	Bemerkung: Konfektionsstange Art. Nr. 66598 anschraubbar und somit als Konfektionsrahmen verwendbar !!!						
	Maße (in mm) T =	Artikel Nr.	RAL ... beschichtet	Stahl galv. verzinkt	Kunststoff	Sonstiges	
	• 320	6759...	... 0	... 4	... 15	... 1	
							€ 34,98
					Achtung:		
					Netto-Abverkaufspreise solange Vorrat reicht (Edelstahl glasperlgestr.)		

• = Lagerware

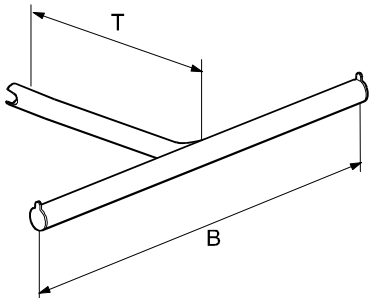
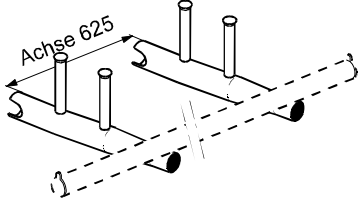
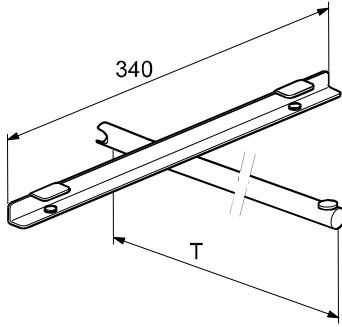
T-Arm 22 Ø Tiefe 320 mm x 22 Ø Breite 620 mm x 25 Ø	Maße: 22 mm Ø	Teilung:	Lochung:	Achsmaß:	Einheit: Stück	
	Ausführung:					
	Bemerkung: Bitte lesen Sie hierzu unsere beiliegende Minimo - Montageanleitung !!					
	Maße (in mm) T / B	Artikel Nr.	RAL ... beschichtet ... 0	Stahl galv. verzinkt ... 4	Kunststoff ... 15	Sonstiges ... 1
	• 320 / 620	6749...			Achtung: Netto-Abverkaufspreise solange Vorrat reicht (Edelstahl glasperlgestr.)	€ 27,00
Tragarm für Konfektionsstange und Glastablar erhöht 22 Ø	Maße: 22 mm Ø	Teilung:	Lochung:	Achsmaß: 625 mm	Einheit: Stück	
	Ausführung: Inkl. Gummisauger, Höhe Auflage 80 mm. Bitte lesen Sie hierzu unsere beiliegende Minimo - Montageanleitung !!					
	Bemerkung: Konfektionsstange Art. Nr. 66598 anschraubbar und somit als Konfektionsrahmen verwendbar!!!					
	Maße (in mm) T =	Artikel Nr.	RAL ... beschichtet ... 0	Stahl galv. verzinkt ... 4	Kunststoff ... 15	Sonstiges ... 1
	• 380	2009...			Achtung: Netto-Abverkaufspreise solange Vorrat reicht (Edelstahl glasperlgestr.)	€ 21,00
Tragarm für Glasfachboden in T- Form, 22 Ø für 8 - 10 mm Glas	Maße: 22 mm Ø	Teilung:	Lochung:	Achsmaß:	Einheit: Stück	
	Ausführung: Bitte lesen Sie hierzu unsere beiliegende Minimo - Montageanleitung !!					
	Bemerkung: Inkl. Kunststoffauflage vorne und Klemmschraube hinten . Glastiefe mindestens 310 mm und Breite 340 mm.					
	Maße (in mm) L / T	Artikel Nr.	RAL ... beschichtet ... 0	Stahl galv. verzinkt ... 4	Kunststoff ... 15	Sonstiges ... 1
	• 340 / 315	6739...			Achtung: Staffel-Preis auf Anfrage, Fertigung bei Bedarf.	

• = Lagerware

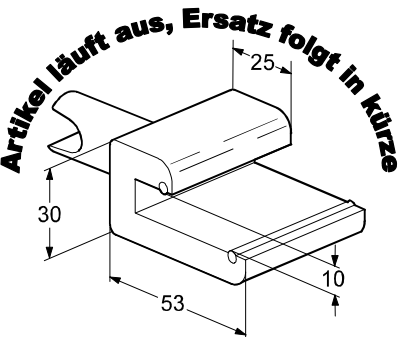
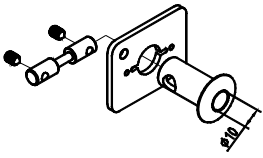
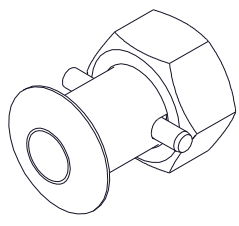
Glashalter 22 Ø für 10 mm Glas	Maße: 22 mm Ø	Teilung:	Lochung:	Achsmaß:	Einheit: Stück	
	Ausführung: Aluminium RAL ... beschichtet / Preis roh = eloxiert E6 / EV1 Bitte lesen Sie hierzu unsere beiliegende Minimo - Montageanleitung !!					
	Bemerkung: Inkl. Gummilippen montiert					
	Maße (in mm)	Artikel Nr.	RAL ... beschichtet ... 0	Stahl galv. verzinkt ... 4	Kunststoff ... 15	Sonstiges ... 1
	•	6789...			eloxiert	
					Achtung:	
					Staffel-Preis auf Anfrage, Fertigung bei Bedarf.	
Buchse Light 25 Ø/10 Ø Aluminium* inkl. Sperrstift Ø8x40mm inkl. Klemmplatte 40x50x3	Maße: 10 mm Ø	Teilung:	Lochung:	Achsmaß:	Einheit: Stück	
	Ausführung: Aluminium RAL ... beschichtet / Preis roh = eloxiert E6 / EV1 *Gebrauchsmustergeschützt					
	Bemerkung: Bohrung in Holzplatte 15,5Ø mm, pass.für Holzstärken 13-19 mm mit Ausfräsung 3 mm					
	Maße (in mm)	Artikel Nr.	RAL ... beschichtet ... 0	Stahl galv. verzinkt ... 4	Kunststoff ... 15	Sonstiges ... 1
	• Ø 25	3261...	€ 4,00		Achtung:	€ 4,00
					Netto-Abverkaufspreise solange Vorrat reicht (Sonstiges = Alu eloxiert)	
Buchse Light 25 Ø/10 Ø Aluminium* inkl. Sperrstift Ø4x30mm inkl. Klemmmutter SW24	Maße: 10 mm Ø	Teilung:	Lochung:	Achsmaß:	Einheit: Stück	
	Ausführung: Aluminium RAL ... beschichtet / Preis roh = eloxiert E6 / EV1 *Gebrauchsmustergeschützt					
	Bemerkung: Bohrung in Holzplatte 15,5Ø mm, pass.für Holzstärken 13-19 mm mit Ausfräsung 3 mm Bitte lesen Sie hierzu unsere beiliegende Minimo - Montageanleitung !!					
	Maße (in mm)	Artikel Nr.	RAL ... beschichtet ... 0	Stahl galv. verzinkt ... 4	Kunststoff ... 15	Sonstiges ... 1
	• Ø 25	2661...			Achtung:	€ 3,00
					Netto-Abverkaufspreise solange Vorrat reicht (Sonstiges = Alu eloxiert)	
					Ausf. beschichtet auf Anfrage - Staffelpreis. Fertigung bei Bedarf.	

• = Lagerware

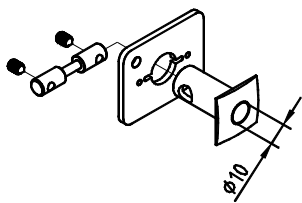
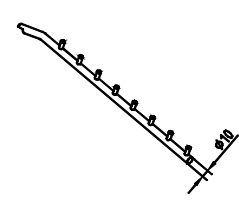
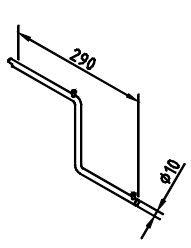
Buchse Light 25 Vierkant/10 Ø Aluminium* inkl. Sperrstift Ø8x40mm inkl. Klemmplatte 40x50x3	Maße: 10 mm Ø	Teilung:	Lochung:	Achsmaß:	Einheit: Stück	
	Ausführung: Aluminium RAL ... beschichtet oder roh *Gebrauchsmustergeschützt					
	Bemerkung: Bohrung in Holzplatte 15,5Ø mm, pass. für Holzstärken 13-19mm mit Ausfräsung3mm Bitte lesen Sie hierzu unsere beiliegende Minimo - Montageanleitung !!					
	Maße (in mm)	Artikel Nr.	RAL ... beschichtet ... 0	Stahl galv. verzinkt ... 4	Kunststoff ... 15	Sonstiges ... 1
	• 25x25	3271...	€ 5,00		Achtung:	€ 5,00
					Netto-Abverkaufspreise solange Vorrat reicht (Sonstiges = Alu eloxiert)	
Edelstahl auf Anfrage						
Abhängearm Light schräg 10 Ø	Maße: 10 mm Ø	Teilung:	Lochung:	Achsmaß:	Einheit: Stück	
	Ausführung:					
	Bemerkung: 30° schräg, mit 8 Stiften 5 mm Ø Bitte lesen Sie hierzu unsere beiliegende Minimo - Montageanleitung !!					
	Maße (in mm)	Artikel Nr.	RAL ... beschichtet ... 0	Stahl galv. verzinkt ... 4	Kunststoff ... 15	Sonstiges ... 1
	Stifte / T = • 8x / 295	3381...			Achtung:	€ 16,00
					Netto-Abverkaufspreise solange Vorrat reicht (Edelstahl glasperlgestr.)	
Stufenarm 10 Ø für Minimo-Light 10 Ø	Maße: 10 mm Ø	Teilung:	Lochung:	Achsmaß:	Einheit: Stück	
	Ausführung:					
	Bemerkung: Bitte lesen Sie hierzu unsere beiliegende Minimo - Montageanleitung !!					
	Maße (in mm)	Artikel Nr.	RAL ... beschichtet ... 0	Stahl galv. verzinkt ... 4	Kunststoff ... 15	Sonstiges ... 1
	H / T • 170 / 130	3391...			Achtung:	€ 11,00
					Netto-Abverkaufspreise solange Vorrat reicht (Edelstahl glasperlgestr.)	

• = Lagerware

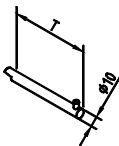
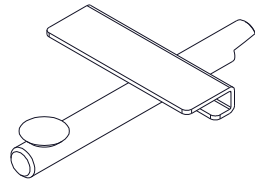
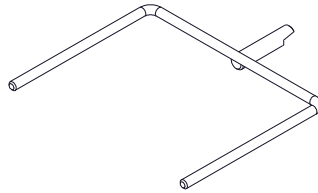
Abhängearm gerade Light 10 Ø	Maße: 10 mm Ø	Teilung:	Lochung:	Achsmaß:	Einheit: Stück	
	Ausführung:					
	Bemerkung: Stift vorne 5 mm Ø Bitte lesen Sie hierzu unsere beiliegende Minimo - Montageanleitung !!					
	Maße (in mm)	Artikel Nr.	RAL ... beschichtet	Stahl galv. verzinkt	Kunststoff	Sonstiges
	T =		... 0	... 4	... 15	... 1
	• 80	3361...			Achtung: Netto-Abverkaufspreise solange Vorrat reicht (Edelstahl glasperlgestr.)	€ 5,00
	• 170	3362...				€ 5,00
	• 315	3363...				€ 6,00
Einzel-Halter Glasplatte t=6,0 mm gerade Light 10 Ø	Maße: 10 mm Ø	Teilung:	Lochung:	Achsmaß:	Einheit: Stück	
	Ausführung:					
	Bemerkung: mit Gummisauger Bitte lesen Sie hierzu unsere beiliegende Minimo - Montageanleitung !!					
	Maße (in mm)	Artikel Nr.	RAL ... beschichtet	Stahl galv. verzinkt	Kunststoff	Sonstiges
	T =		... 0	... 4	... 15	... 1
	• 63	4021...			Achtung: Staffel-Preis auf Anfrage, Fertigung bei Bedarf.	
Schuhgabel gerade Light 10 Ø	Maße: 10 mm Ø	Teilung:	Lochung:	Achsmaß:	Einheit: Stück	
	Ausführung:					
	Bemerkung: Bitte lesen Sie hierzu unsere beiliegende Minimo - Montageanleitung !!					
	Maße (in mm)	Artikel Nr.	RAL ... beschichtet	Stahl galv. verzinkt	Kunststoff	Sonstiges
	T =		... 0	... 4	... 15	... 1
	• 120	4031...			Achtung: Netto-Abverkaufspreise solange Vorrat reicht (Edelstahl glasperlgestr.)	€ 8,00

• = Lagerware

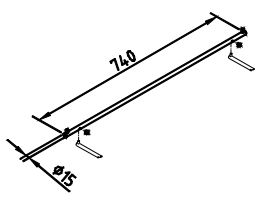
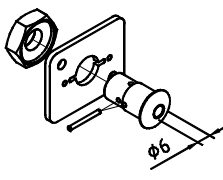
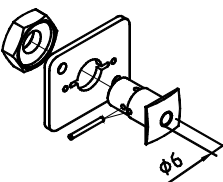
Konfektionsstange Light 10 Ø , ohne Halter, Anschraubloch Achse 625 mm	Maße: 15 mm Ø	Teilung:	Lochung:	Achsmaß: 625 mm	Einheit: Stück	
	Ausführung: Andere Längen und Achsmaße auf Anfrage. Bitte lesen Sie hierzu unsere beiliegende Minimo - Montageanleitung !!					
	Bemerkung: Nur in Verbindung Abhängearm gerade (Art. Nr. 33618/33628/33638 inkl. Schrauben) Stange wird auf dem Arm geklemmt !!					
	Maße (in mm) L =	Artikel Nr.	RAL ... beschichtet	Stahl galv. verzinkt	Kunststoff	Sonstiges
	• 740	3401...	... 0	... 4	... 15	... 1
					Achtung: Staffel-Preis auf Anfrage, Fertigung bei Bedarf.	
Edelstahl auf Anfrage						
Buchse Light 20 Ø/6 Ø Aluminium* inkl. Sperrstift inkl. Klemmmutter SW 24 inkl. Klemmplatte 40x50x3mm	Maße: 6 mm Ø	Teilung:	Lochung:	Achsmaß:	Einheit: Stück	
	Ausführung: Aluminium RAL ... beschichtet / Preis roh = eloxiert E6 / EV1 *Gebrauchsmustergeschützt					
	Bemerkung: Bohrung in Holzplatte 15,5Ømm, pass. f. Holzstärke 13-19 mit Ausfräsung. 2/3mm, Bitte lesen Sie hierzu unsere beiliegende Minimo - Montageanleitung !!					
	Maße (in mm)	Artikel Nr.	RAL ... beschichtet	Stahl galv. verzinkt	Kunststoff	Sonstiges
	• Ø 20	3281...	... 0	... 4	... 15	... 1
			€ 5,00		Achtung: Netto-Abverkaufspreise solange Vorrat reicht (Sonstiges = Alu eloxiert)	€ 5,00
Edelstahl auf Anfrage						
Buchse Light 20 Vierkant/6 Ø Aluminium* inkl. Sperrstift inkl. Klemmmutter SW 24 inkl. Klemmplatte 40x50x3mm	Maße: 6 mm Ø	Teilung:	Lochung:	Achsmaß:	Einheit: Stück	
	Ausführung: Aluminium RAL ... beschichtet oder roh *Gebrauchsmustergeschützt					
	Bemerkung: Bohrung in Holzpl. 15,5Ømm, pass. f. Holzst. 13-19 mit Ausfräsung. 2/3mm, Bitte lesen Sie hierzu unsere beiliegende Minimo - Montageanleitung !!					
	Maße (in mm)	Artikel Nr.	RAL ... beschichtet	Stahl galv. verzinkt	Kunststoff	Sonstiges
	• 20x20	3291...	... 0	... 4	... 15	... 1
			€ 6,00		Achtung: Netto-Abverkaufspreise solange Vorrat reicht (Sonstiges = Alu eloxiert)	€ 5,00
Edelstahl auf Anfrage						

• = Lagerware

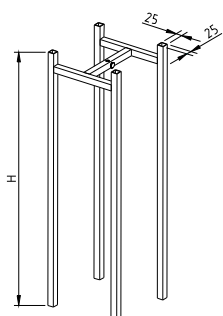
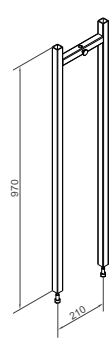
Abhängearm gerade Light 6 Ø	Maße: 6 mm Ø	Teilung:	Lochung:	Achsmaß:	Einheit: Stück		
	Ausführung:						
	Bemerkung: Bitte lesen Sie hierzu unsere beiliegende Minimo - Montageanleitung !!						
	Maße (in mm)	Artikel Nr.	RAL ... beschichtet	Stahl galv. verzinkt	Kunststoff	Sonstiges	
	T =		... 0	... 4	... 15	... 1	
	• 80	3411...			Achtung: Netto-Abverkaufspreise solange Vorrat reicht (Edelstahl glasperlgestr.)	€ 3,00	
	• 170	3412...				€ 3,00	
Untergestell für 4 Armständer aus 25x25 Rohr, für stufenlos verstellbare Auszüge	Maße: 305/305/970	Teilung:	Lochung:	Achsmaß:	Einheit: Stück		
	Ausführung: Bestehend aus 4 Stück Säulen inkl. Verbinder mit Aufnahme für Preis- bzw. Werbeschild						
	Bemerkung: Nur für stufenlose Auszüge 20x20 mm, Artikelnr. 42730 / 42830 / 42930. Ergänzierbar mit Fußelement Artikelnr. 42110 / 42210 / 42310.						
	Maße (in mm)	Artikel Nr.	RAL ... beschichtet	Stahl galv. verzinkt	Kunststoff	Sonstiges	
	H =		... 0	... 4	... 15	... 15	
	• 970	3941...	€ 36,00		Achtung: Netto-Abverkaufspreise solange Vorrat reicht		
Untergestell für 2 Armständer aus 25x25 Rohr, für stufenlos verstellbare Auszüge	Maße: 970	Teilung:	Lochung:	Achsmaß:	Einheit: Stück		
	Ausführung: Bestehend aus 2 Stück Säulen inkl. Verbinder mit Aufnahme für Preis- bzw. Werbeschild						
	Bemerkung: Nur für stufenlose Auszüge 20x20 mm, Artikelnr. 42730 / 42830 / 42930. Ergänzierbar mit Fußelement Artikelnr. 29710 / 40410						
	Maße (in mm)	Artikel Nr.	RAL ... beschichtet	Stahl galv. verzinkt	Kunststoff	Sonstiges	
	H =		... 0	... 4	... 15	...	
	• 970	2941...	€ 18,00		Achtung: Netto-Abverkaufspreise solange Vorrat reicht		

• = Lagerware

Auszugsarm gerade aus 20x20 Rohr, stufenlos verstellbar	Maße: 20/20/850	Teilung:	Lochung:	Achsmaß:	Einheit: Stück	
	Ausführung: Stufenlos einstellbar mit Druckknopf oben. Ausleger Rohr Ø 20 mm mit Sift Ø5x12, vorne Metallkappe .					
	Bemerkung: Passend für Unterteil Artikelnr. 39410; ergänzbar mit Fußelement Artikelnr. 42110 / 42210 / 42310.					
	Maße (in mm)	Artikel Nr.	RAL ... beschichtet	Stahl galv. verzinkt	Kunststoff	Sonstiges
	T =		... 0	... 4	... 15	... 2
	• 300	4273...	€ 18,00		Achtung:	€ 29,00
					Netto-Abverkaufspreise solange Vorrat reicht (Sonstiges = I-Chrom)	
					Ausf. Edelstahl glasperlgestrahlt - Preis: 26 €	
Auszugsarm schräg aus 20x20 Rohr, stufenlos verstellbar	Maße: 20/20/850	Teilung:	Lochung:	Achsmaß:	Einheit: Stück	
	Ausführung: Stufenlos einstellbar mit Druckknopf oben. Ausleger Rohr Ø 20 mm mit 8 x Sift Ø5x12, vorne Metallkappe .					
	Bemerkung: Passend für Unterteil Artikelnr. 39410; ergänzbar mit Fußelement Artikelnr. 42110 / 42210 / 42310.					
	Maße (in mm)	Artikel Nr.	RAL ... beschichtet	Stahl galv. verzinkt	Kunststoff	Sonstiges
	T =		... 0	... 4	... 15	...
	• 300	4283...	€ 22,00		Achtung:	€ 31,00
					Netto-Abverkaufspreise solange Vorrat reicht (Sonstiges = Edelstahl glasperlgestrahlt)	
Auszugsarm stufenförmig aus 20x20 Rohr, stufenlos verstellbar	Maße: 20/20/850	Teilung:	Lochung:	Achsmaß:	Einheit: Stück	
	Ausführung: Stufenlos einstellbar mit Druckknopf oben. Ausleger Rohr Ø20mm mit 2 x Sift Ø5x12 vorne Metallkappe .					
	Bemerkung: Passend für Unterteil Artikelnr. 39410; ergänzbar mit Fußelement Artikelnr. 42110 / 42210 / 42310.					
	Maße (in mm)	Artikel Nr.	RAL ... beschichtet	Stahl galv. verzinkt	Kunststoff	Sonstiges
	T =		... 0	... 4	... 15	...
	• 160/150	4293...	€ 25,00		Achtung:	
					Netto-Abverkaufspreise solange Vorrat reicht	

• = Lagerware

Untergestell für 4 Armständer aus 30x30 Rohr, für Raster-Auszüge, mit Zug-Schnäpper incl. 4 St. 91160 Schrauben	Maße: 305/305/970	Teilung:	Lochung:	Achsmaß:	Einheit: Stück	
	Ausführung: Bestehend aus 4 Stück Säulen inkl. Verbinder mit Aufnahme für Preis- bzw. Werbeschild. Verstellmöglichkeit im Raster von 50 mm, sowie Befestigungsschrauben zum Unterteil.					
	Bemerkung: Nur für Raster- Auszüge 25x25 mm, Artikelnr. 44230 / 44330 / 44430; ergänzbar mit Fußelement Artikelnr. 42110 / 42210 / 42310.					
	Maße (in mm) H =	Artikel Nr.	RAL ... beschichtet	Stahl galv. verzinkt	Kunststoff	Sonstiges
	• 970	3951...	... 0	... 4	... 15	...
			€ 52,00		Achtung:	
					Netto-Abverkaufspreise solange Vorrat reicht	
Untergestell für 2 Armständer aus 30x30 Rohr, für Raster-Auszüge, mit Zug-Schnäpper incl. 2 St. 91160 Schrauben	Maße: 970	Teilung:	Lochung:	Achsmaß:	Einheit: Stück	
	Ausführung: Bestehend aus 2 Stück Säulen inkl. Verbinder mit Aufnahme für Preis- bzw. Werbeschild. Verstellmöglichkeit im Raster von 50 mm, sowie Befestigungsschrauben zum Unterteil.					
	Bemerkung: Nur für Raster- Auszüge 25x25 mm, Artikelnr. 44230 / 44330 / 44430; ergänzbar mit Fußelement Artikelnr. 29710 / 40410					
	Maße (in mm) H =	Artikel Nr.	RAL ... beschichtet	Stahl galv. verzinkt	Kunststoff	Sonstiges
	• 970	3911...	... 0	... 4	... 15	...
			€ 25,00		Achtung:	
					Netto-Abverkaufspreise solange Vorrat reicht	
Auszugsarm gerade aus 25x25 Rohr, Raster 50 mm verstellbar	Maße: 25/25/850	Teilung:	Lochung:	Achsmaß:	Einheit: Stück	
	Ausführung: Im Raster von 50 mm einstellbar Ausleger Rohr Ø 20 mm mit Sift Ø 5x12 vorne Metallkappe .					
	Bemerkung: Passend für Unterteil Artikelnr. 39510; ergänzbar mit Fußelement Artikelnr. 42110 / 42210 / 42310.					
	Maße (in mm) T =	Artikel Nr.	RAL ... beschichtet	Stahl galv. verzinkt	Kunststoff	Sonstiges
	• 350	4423...	... 0	... 4	... 15	... 2
			€ 10,00		Achtung:	
					Netto-Abverkaufspreise solange Vorrat reicht (Sonstiges = I-Chrom)	
					Ausf. Edelstahl glasperlgestrahl - Preis: 29 €	
Edelstahl auf Anfrage						

• = Lagerware

Auszugsarm schräg aus 25x25 Rohr, Raster 50 mm verstellbar	Maße: 25/25/850	Teilung:	Lochung:	Achsmaß:	Einheit: Stück
	Ausführung: Im Raster von 50 mm einstellbar. Ausleger Rohr Ø 20 mm mit 8 x Sift Ø 5x12 vorne Metallkappe .				
	Bemerkung: Passend für Unterteil Artikelnr. 39510; ergänzbar mit Fußelement Artikelnr. 42110 / 42210 / 42310.				
	Maße (in mm)	Artikel Nr.	RAL ... Stahl beschichtet galv. verzinkt		Kunststoff Sonstiges
	T =		... 0 ... 4		... 15 ...
	• 300	4433...	€ 14,00		€ 36,00
				Achtung:	
				Netto-Abverkaufspreise solange Vorrat reicht (sonstiges = I-Chrom)	
Edelstahl auf Anfrage					
Auszugsarm stufenförmig aus 25x25 Rohr, Raster 50 mm verstellbar	Maße: 25/25/850	Teilung:	Lochung:	Achsmaß:	Einheit: Stück
	Ausführung: Im Raster von 50 mm einstellbar . Ausleger Rohr Ø 20 mm mit 2 x Sift Ø 5x12 vorne Metallkappe .				
	Bemerkung: Passend für Unterteil Artikelnr. 39510; ergänzbar mit Fußelement Artikelnr. 42110 / 42210 / 42310.				
	Maße (in mm)	Artikel Nr.	RAL ... Stahl beschichtet galv. verzinkt		Kunststoff Sonstiges
	T =		... 0 ... 4		... 15 ...
	• 160/150	4443...	€ 17,00		
				Achtung:	
				Netto-Abverkaufspreise solange Vorrat reicht	
Edelstahl auf Anfrage					
Fußelement passend für Unterteil 4 - Armständer Artikelnr. 39410 / 39510 4 St. 596115 Fußteller Ø35 4 St. 214115 Stopfen Kunststoff schwarz	Maße: 30/30/750/750	Teilung:	Lochung:	Achsmaß:	Einheit: Stück
	Ausführung: Rohr 30x30 mm, inkl. Stopfen und Stellteller.				
	Bemerkung:				
	Maße (in mm)	Artikel Nr.	RAL ... Stahl beschichtet galv. verzinkt		Kunststoff Sonstiges
	L =		... 0 ... 4		... 15 ...
	• 750/750	4211...	€ 20,00		
				Achtung:	
				Netto-Abverkaufspreise solange Vorrat reicht	

• = Lagerware

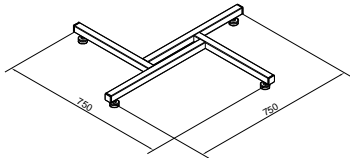
Fußelement passend für Unterteil - 2 Armständer Artikelnr. 29410 /39110 4 St. 596115 Fußteller Ø35 4 St. 214115 Stopfen Kunststoff schwarz	Maße: 30/30/	Teilung:	Lochung:	Achsmaß:	Einheit: Stück	
	Ausführung: Rohr 30x30 mm, inkl. Stopfen und Stellteller.					
	Bemerkung:					
	Maße (in mm) L =	Artikel Nr.	RAL ... beschichtet	Stahl galv. verzinkt	Kunststoff	Sonstiges
	• 750	2971...	... 0	... 4	... 15	...
			€ 20,00		Achtung: Netto-Abverkaufspreise solange Vorrat reicht	

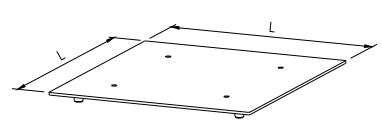
Fußelement passend für Unterteil 4 Armständer Artikelnr. 39410 / 39510	Maße: 490x490x6	Teilung:	Lochung:	Achsmaß:	Einheit: Stück	
	Ausführung: Grundplatte 490x490x6,0 mm inkl. 4 Stellschrauben aus Kunststoff A.Nr. 197207					
	Bemerkung:					
	Maße (in mm) L =	Artikel Nr.	RAL ... beschichtet	Stahl galv. verzinkt	Kunststoff	Sonstiges
	• 490/490	4221...	... 0	... 4	... 15	...
			€ 24,00		Achtung: Netto-Abverkaufspreise solange Vorrat reicht	

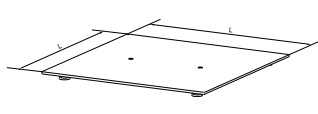
Fußelement passend für Unterteil 2 Armständer Artikelnr. 29410 / 39110	Maße: 490x490x6	Teilung:	Lochung:	Achsmaß:	Einheit: Stück	
	Ausführung: Grundplatte 490x490x6,0 mm inkl. 4 Stellschrauben aus Kunststoff A.Nr. 197207					
	Bemerkung: Staffelpreis und Lieferzeit auf Anfrage					
	Maße (in mm) L =	Artikel Nr.	RAL ... beschichtet	Stahl galv. verzinkt	Kunststoff	Sonstiges
	• 490/490	4041...	... 0	... 4	... 15	...
			€ 26,00		Achtung: Netto-Abverkaufspreise solange Vorrat reicht	

• = Lagerware

Preisschildhalter A4 hochformat	Maße: Ø12	Teilung:	Lochung:	Achsmaß:	Einheit: Stück		
	Ausführung: Stablänge 590 mm						
	Bemerkung:						
	Maße (in mm) L =	Artikel Nr.	RAL ... beschichtet	Stahl galv. verzinkt	Kunststoff	Sonstiges	
	• 590/240	2721...	... 0	... 4	... 15	... 2	
			€ 7,00			€ 11,00	
					Achtung: Netto-Abverkaufspreise solange Vorrat reicht (Sonstiges = I-Chrom)		

• = Lagerware

Lochungsliste

Stand vom 07.02.2022

	Profil - Maß x Stärke	Lochung	Teilung	R	MS	SS	BS	Bemerkungen
∅	30x15 x2,0	o6,5Ø		1		1		Flachovalrohr Teilung frei wählbar Anfang min. 40 mm
∅	30x15 x2,0	08,0Ø		1		1		Lochung ohne Kern Teilung frei wählbar
∇	20x20 x1,5	o4,5Ø	25	1		1		
∇	20x20 x1,5	o6,5Ø	19,4	1		1		
∇	20x20 x1,5	o8,5Ø	12,5	1		2		
∇	20x20 x2,0	o6,5Ø	19,4	1		1+2	1	
∇	20x20 x2,0	19x_5	35	1		2		
∇	20x20 x2,0	20x_3	35	1		1		
∇	20x20 x2,0	25x_4,5	50	1		1-2		
∇	20x20 x2,0	28x_5	50	1		1		
∇	25x25 x1,5	o6,5Ø	19,4	1		1		
∇	25x25 x1,5	o6,5Ø	25	1		2		
∇	25x25 x1,5	19x_5	35	1		1		
∇	25x25 x1,5	25x10	50	1		1		
∇	25x25 x1,5	40x_4	60	1		2		
∇	25x25 x1,5	Düse M5		1			1	
∇	25x25 x2,0	o4,0Ø	15	1		1		
∇	25x25 x2,0	o5,0Ø	50	1		2		
∇	25x25 x2,0	o6,5Ø	19,4	1		2		
∅	25x25 x2,0	07,0Ø	50	1		1		
∇	25x25 x2,0	o7x07	35	1		1		
∇	25x25 x2,0	19x_5	33,3	1		2		
∇	25x25 x2,0	19x_5	35	1		1+2		
∇	25x25 x2,0	19x10	35	1		1+2		
∇	25x25 x2,0	25x_4,5	50	1		1+2		
∇	25x25 x2,0	25x_6	50	1		1+2		
∇	25x25 x2,0	25x_8	50	1		1		
∇	25x25 x2,0	25x10	50	1		1		
∇	25x25 x2,0	31x_5	50	1		2		
∇	25x25 x2,0	40x_4	50	1		2		
∇	25x25 x2,5	19x_5	33,3	1		1+2		
∇	30x30 x1,5	16x 3,75	25	2	6,5	2		
∇	30x30 x2,0	o5,0Ø		1		2		Teilung frei wählbar
∇	30x30 x2,0	o5,5Ø		1		1		Teilung frei wählbar
∇	30x30 x2,0	o8,5Ø	12,5	1		2		
∇	30x30 x2,0	o9,0Ø		1		2		Teilung frei wählbar
∇	30x30 x2,0	10,5Ø		1		2		Teilung frei wählbar
∇	30x30 x2,0	11Ø		1		2		Teilung frei wählbar

Lochungsliste

Stand vom 07.02.2022

	Profil - Maß x Stärke	Lochung	Teilung	R	MS	SS	BS	Bemerkungen
<input checked="" type="checkbox"/>	30x30 x2,0	19x_5	35	2	5	1+2		
<input checked="" type="checkbox"/>	30x30 x2,0	19x_5	35	1		1+2		
<input checked="" type="checkbox"/>	30x30 x2,0	19x10	35	1		1+2		
<input checked="" type="checkbox"/>	30x30 x2,0	20x_3	35	2	4	1	1	
<input checked="" type="checkbox"/>	30x30 x2,0	20x_3	35	1		1		
<input checked="" type="checkbox"/>	30x30 x2,0	23x11	50	1	N	2		2 Nocken
<input checked="" type="checkbox"/>	30x30 x2,0	23x12	42	1		2		
<input checked="" type="checkbox"/>	30x30 x2,0	25x_4,5	50	1		1		
<input checked="" type="checkbox"/>	30x30 x2,0	25x_4,5	50	2	5	2		
<input checked="" type="checkbox"/>	30x30 x2,0	25x_4,5	50	1		1+2		
<input checked="" type="checkbox"/>	30x30 x2,0	25x_4,5	50	2	9,5	1+2		
<input checked="" type="checkbox"/>	30x30 x2,0	25x_8	50	1		1+2		
<input checked="" type="checkbox"/>	30x30 x2,0	25x10	50	1		1+2		
<input checked="" type="checkbox"/>	30x30 x2,0	25x13	50	1		1+2		
<input checked="" type="checkbox"/>	30x30 x2,0	26x_4,2	50	2	4	1+2		
<input checked="" type="checkbox"/>	30x30 x2,0	26x_4,2	50	2	20,8	2		
<input checked="" type="checkbox"/>	30x30 x2,0	26x_4,2	50	2	4	1+2		
<input checked="" type="checkbox"/>	30x30 x2,0	28x_5	50	2	4	1+2		
<input checked="" type="checkbox"/>	30x30 x2,0	28x_5	50	1		1+2		
<input checked="" type="checkbox"/>	30x30 x2,0	28x14,2	50	1	N	2		2 Nocken
<input checked="" type="checkbox"/>	30x30 x2,0	32x10	50	1		1+2		
<input checked="" type="checkbox"/>	30x30 x2,0	32x14	50	1	N	1+2		2 Nocken
<input checked="" type="checkbox"/>	30x30 x2,0	32x15	50	1		1+2		
<input checked="" type="checkbox"/>	30x30 x2,0	40x10	60	1		2		
<input checked="" type="checkbox"/>	30x30 x2,0	40x14	60	1	N	1+2		1 Nocke
<input checked="" type="checkbox"/>	30x30 x2,5	19x_5	35	1		1+2		
<input checked="" type="checkbox"/>	30x30 x2,5	25x_4,5	50	2	5	2		
<input checked="" type="checkbox"/>	30x30 x2,5	25x_4,5	50	1		1+2		
<input checked="" type="checkbox"/>	30x30 x2,5	25x_8	50	1		1+2		
<input checked="" type="checkbox"/>	30x30 x2,5	25x10	50	1		1+2		
<input checked="" type="checkbox"/>	30x30 x2,5	25x13	50	1		2		
<input checked="" type="checkbox"/>	30x30 x2,5	26x_4,2	50	2	4	2		
<input checked="" type="checkbox"/>	30x30 x2,5	26x_4,2		2	7,6	1		Teilung frei wählbar 1 Stempelpaar + 2 Sicherungsloch
<input checked="" type="checkbox"/>	30x30 x2,5	28x_5	50	2	4	1		
<input checked="" type="checkbox"/>	30x30 x2,5	28x_5	50	1		2		
<input checked="" type="checkbox"/>	30x30 x2,5	28x14,2	50	1	N	2		2 Nocken
<input checked="" type="checkbox"/>	30x30 x2,5	31x_5	50	1		2		
<input checked="" type="checkbox"/>	30x30 x2,5	32x10	50	1		2		

Lochungsliste

Stand vom 07.02.2022

	Profil - Maß x Stärke	Lochung	Teilung	R	MS	SS	BS	Bemerkungen
☑	30x30 x2,5	32x14	50	1	N	2		2 Nocken
☑	30x30 x2,5	32x15	50	1		2		
☑	30x30 x2,5	40x14	60	1	N	2		1 Nocke
☑	30x30 x3,0	25x_8	50	1		1+2		
☑	35x35 x2,0	07Ø	50	1		2		Einzel- Loch Teilung frei wählbar
☑	35x35 x2,0	25x13	50	1		1+2		
☑	35x35 x2,0	28x_5	50	2	4	2		
☑	40x40 x1,5	ø4,2Ø		1		1		Teilung frei wählbar
☑	40x40 x1,5	ø7,5Ø		1		2		Teilung frei wählbar
☑	40x40 x2	26x_4,2	50	2	4	1+2		
☑	40x40 x2,0	19x_5	35	2	5	2		
☑	40x40 x2,0	19x_5	35	1		1+2		
☑	40x40 x2,0	220x 5		1		1		Stirnseitenschlitz
☑	40x40 x2,0	25x_9	50	1		1+2		
☑	40x40 x2,0	25x10	50	1		1+2		
☑	40x40 x2,0	25x13	50	1		1+2		
☑	40x40 x2,0	28x_5	50	1		2+4		
☑	40x40 x2,0	28x_5	50	2	4	2+4		
☑	40x40 x2,5	19x_5	35	1		1		
☑	40x40 x2,5	26x_4,2	50	2	4	1+2		
☑	40x40 x2,5	28x_4	50	1		1+2		
☑	40x40 x2,5	28x_5	50	2	4	2+4		
☑	50x50 x2,0	19x_5	35	2	5	2		
☑	50x50 x2,0	19x10	35	1		1		
☑	50x50 x2,0	25x_4,5	50	2	9,5	2		
☑	50x50 x2,0	26x_4,2	50	2	4	1+2		
☑	50x50 x2,0	28x_5	50	2	4	1		
☑	50x50 x2,0	40x 4		1		1		Teilung frei wählbar
☑	50x50 x2,5	25x_9	50	1		1		
☑	50x50 x2,5	26x_4,2	50	2	4	1		
☑	60x60 x2,0	19x_5	35	2	5	1+2		
☑	60x60 x2,0	25x_8	50	1		1		
☑	60x60 x2,0	25x_9	50	1		1+2		
☑	60x60 x2,0	26x_4,2	50	2	4	1+2		
☑	60x60 x2,0	28x_4,2	50	2	4	2		
☑	60x60 x2,0	28x_5	50	1		2		
☑	60x60 x2,5	25,5x10,5	50	1		1+2		
☑	60x60 x2,5	25x_4,5	50	2	9,5	1+2		

Lochungsliste

Stand vom 07.02.2022

	Profil - Maß x Stärke	Lochung	Teilung	R	MS	SS	BS	Bemerkungen
☑	60x60 x2,5	25x_8	50	1		2		
☑	60x60 x2,5	26x_4,2	50	2	4	1+2		
☑	60x60 x2,5	28x_5	50	2	4	2		
☑	60x60 x3,0	25x_8	50	1		2		
☑	60x60 x4,0	25x_8	50	1		2		
☑	60x60 x5,0	25x_8	50	1		2		
∅	25∅ x1,5	28x_4	50	1		1+2		
∅	25∅ x2,0	∅5,5∅	35	1		2		
∅	25∅ x2,0	∅7,0∅	50	1		1		
∅	25∅ x2,0	20x_3,5	32	1		2		
∅	25∅ x2,0	28x_4	50	1		1+2		
∅	25∅ x2,0	40x_4	60	1		1+2		
∅	25∅ x2,5	28x_4	50	1		2		
∅	28∅ x2,0	∅6,5∅	19,4	1		1		
∅	28∅ x2,0	∅8,2∅		1		1		Einzelloch Teilung frei wählbar
∅	28∅ x2,0	28x_4	50	1		1+2		
∅	30∅ x1,5	∅7,0∅		1		1		Einzelloch Teilung frei wählbar
∅	30∅ x2,0	∅7,0∅		1		1		Einzelloch Teilung frei wählbar
∅	30∅ x2,0	11,0∅		1		1		Einzelloch Teilung frei wählbar
∅	30∅ x2,0	19x_5	35	1		1-4		
∅	30∅ x2,0	28x_4	50	1		1-4		
∅	30∅ x2,0	28x_5	50	1		1-4		
∅	30∅ x2,0	28x_7,5	50	1		1-4		
∅	30∅ x2,5	28x_4	50	1		1-4		
∅	30∅ x2,5	28x_5	50	1		1-4		
∅	30∅ x2,5	40x_4	60	1		2		
∅	32∅ x2,0	28x_4,2	50	1		2		
∅	32∅ x2,0	28x_5	50	1		1		
∅	35∅ x1,5	40x_4	60	1		1+2		
∅	40∅ x2,0	28x_5	50	1		1+2		
∅	40∅ x2,5	28x_5	50	1		1+2		
∅	50∅ x2,0	19x_5	35	2	5	1		
∅	50∅ x2,0	19x_5	35	1		1+2		
∅	50∅ x2,0	26x_4,2	50	2	4	1		
∅	50∅ x2,0	28x_4,2	50	1		2+4		
∅	50∅ x2,0	28x_4,2	50	2	4	1		
∅	50∅ x2,0	28x11,5	50	1		1-4		
∅	50∅ x2,0	32x15	50	1		2		

Lochungsliste

Stand vom 07.02.2022

	Profil - Maß x Stärke	Lochung	Teilung	R	MS	SS	BS	Bemerkungen
∅	50∅ x2,0	60x15		1		1		Stirnseitenstanzung 1- seitig
∅	50∅ x2,5	26x_4,2	50	2	4	1		
∅	50∅ x2,5	28x_4,2	50	2	4	1		
∅	50∅ x2,5	28x11,5	50	1		1-4		
∅	60∅ x2,0	19x_5	35	1		1		
∅	60∅ x2,0	19x_5	35	2	5	2		
∅	60∅ x2,0	28x_4,2	50	2	4	1-8		
∅	60∅ x2,0	28x_4,2	50	1		1-8		
∅	60∅ x2,0	28x_4,2	50	2	4	1-8		
∅	60∅ x2,0	28x_5,2	50	2	3,5	1-8		
∅	60∅ x2,0	28x11,5	50	1		1-8		
∅	60∅ x2,0	29x_6	50	2	4	1-4		
∅	60∅ x2,5	26x_4,2	50	2	4	1-8		
∅	60∅ x2,5	28x_4,2	50	2	4	1-8		
∅	60∅ x2,5	28x11,5	50	1		1-8		
∅	60∅ x2,5	29x_6	50	2	4	1-8		
∅	80∅ x2,0	19x_5	35	2	5	1-8		
∅	80∅ x2,0	19x_5	35	1		1-8		
∅	80∅ x2,0	26x_4,2	50	2	4	1-8		
∅	80∅ x2,0	28x_4,2	50	1		1-8		
∅	80∅ x2,0	28x_4,2	50	2	4	1-8		
∅	80∅ x2,0	28x11,5	50	1		1-8		
∅	80∅ x2,0	29x_6	50	2	4	1-8		
∅	80∅ x2,5	26x_4,2	50	2	4	1-8		
∅	80∅ x2,5	28x_4,2	50	2	4	1-8		
∅	80∅ x2,5	28x11,5	50	1		1-8		
√	12/16U x2,0	19x10	35	1				U - Schiene Rücken gelocht
√	15/15U x2,0	19x_5	35	1				U - Schiene Rücken gelocht
√	15/15U x2,0	25x_4,5	50	1				U - Schiene Rücken gelocht
√	15/15U x2,0	25x10	50	1				U - Schiene Rücken gelocht
√	15/20/15 x2,0	25x10	50	1				U - Schiene Rücken gelocht
√	15/30U x2,0	19x_5	35	1				U - Schiene Rücken gelocht
√	15/30U x2,0	19x_5	35	2	5			U - Schiene Rücken gelocht
√	15/30U x2,0	19x10	35	1				U - Schiene Rücken gelocht
√	15/30U x2,0	23x11	50	1	N			U - Schiene Rücken gelocht 2 Nocken
√	15/30U x2,0	23x12	42	1				U - Schiene Rücken gelocht
√	15/30U x2,0	25x_4,5	50	2	5			U - Schiene Rücken gelocht
√	15/30U x2,0	25x_4,5	50	1				U - Schiene Rücken gelocht

Lochungsliste

Stand vom 07.02.2022

	Profil - Maß x Stärke	Lochung	Teilung	R	MS	SS	BS	Bemerkungen
✓	15/30U x2,0	25x_8	50	1				U - Schiene Rücken gelocht
✓	15/30U x2,0	25x10	50	1				U - Schiene Rücken gelocht
✓	15/30U x2,0	25x13	50	1				U - Schiene Rücken gelocht
✓	15/30U x2,0	26x_4,2	50	2	4			U - Schiene Rücken gelocht
✓	15/30U x2,0	32x10	50	1				U - Schiene Rücken gelocht
✓	15/30U x2,0	32x14	50	1	N			U - Schiene Rücken gelocht 2 Nocken
✓	15/30U x2,0	32x15	50	1				U - Schiene Rücken gelocht
✓	15/30U x2,0	40x14	60	1	N			U - Schiene Rücken gelocht 1 Nocke
✓	20/20U x2,0	25x 4.5	50	2	5			U - Schiene Rücken gelocht
✓	20/20U x2,0	25x13	50	1				U - Schiene Rücken gelocht
✓	25/25U x2,0	40x14 N	50	1				U - Schiene Rücken gelocht
✓	30/35U x2,0	31x_5,5	50	1				U - Schiene Rücken gelocht
✓	60/70U x2,0	31x_5	50	2	40			U - Schiene Rücken gelocht
✗	20x10 x1,5	o7,0Ø	25	1		1		
✗	30x15 x2,0	o6,5Ø		1			1	Teilung frei wählbar
✗	30x20 x2,0	07,0Ø	50	1		2		
✗	30x20 x2,0	19x_5	35	1		2		
✗	30x20 x2,0	23x_5,5	50	1		2		
✗	30x20 x2,5	40x_4	60	1		1		
✗	30x30 x2,0	32x15	50	1		1+2		
✗	35x25 x2,0	25x_4,5	50	1		2		
✗	40x15 x2,0	19x_5	35	1		1		
✗	40x20 x2,0	o6,5Ø		1		1		Teilung frei wählbar
✗	40x20 x2,0	o7x0,7	35	1			1	Breitseite
✗	40x20 x2,0	18x_3,5	30	1		2		
✗	40x20 x2,0	19x_5	35	1		1+2	1+2	Schmal- und Breitseite
✗	40x20 x2,0	23x_5,5	50	1		1+2		
✗	40x20 x2,0	25x_4,5	50	1		1+2	1	
✗	40x20 x2,0	25x_8	50	1		2		
✗	40x20 x2,0	28x_5	50	1		1-2		
✗	40x20 x2,5	25x_8	50	1		2		
✗	40x20 x2,5	28x_5	50	1		1+2		
✗	40x20 x2,5	40x_4	60	1		2		
✗	40x25 x2,0	19x_5	35	1		1	1	
✗	40x25 x2,0	25x_4,5	50	1		1+2		
✗	40x25 x2,0	25x_8	50	1		2		
✗	40x30 x2,0	18x_5	35	2	5		2	2 Doppelpaare für Verbindungen Breitseite
✗	40x30 x2,0	19x_5	35	2	5	2		

Lochungsliste

Stand vom 07.02.2022

	Profil - Maß x Stärke	Lochung	Teilung	R	MS	SS	BS	Bemerkungen
∅	40x30 x2,0	25,5x10,5	50	1		1		
∅	40x30 x2,0	25x_4,5	50	1		1		
∅	40x30 x2,0	25x_8	50	1		2	2	Schmal- und Breitseite
∅	40x30 x2,0	25x10	50	1		2		
∅	40x30 x2,0	25x13	50	1		1+2		
∅	40x30 x2,0	26x_4,2	50	2	4	1+2	1+2	Schmal- und Breitseite
∅	40x30 x2,0	32x10	50	1		2		
∅	40x30 x2,5	25x_8	50	1		1		
∅	40x30 x2,5	25x10	50	1		2		
∅	50x20 x2,0	ø8,5Ø	12,5	1		2		
∅	50x20 x2,0	19x_5	35	1		2	1+2	Schmal- und Breitseite
∅	50x20 x2,0	19x10	35	1		2		
∅	50x20 x2,0	28x_5	50	1		1+2		
∅	50x25 x2,0	19x_5	35	2	5	2		
∅	50x25 x2,0	25x_4,5	50	2	9,5		2	Breitseite
∅	50x25 x2,0	31x_4,5	52	1			2	Breitseite
∅	50x30 x1,5	15x_3,5	25	2	6,5	2		
∅	50x30 x1,5	16x_3,75	25	2	6,5	2		
∅	50x30 x2,0	ø6,5Ø	35	1		1		
∅	50x30 x2,0	19x_5	35	1		2		
∅	50x30 x2,0	19x_5	35	1			2	Breitseite
∅	50x30 x2,0	19x_5	35	2	5	1+2	1	Schmal- und Breitseite
∅	50x30 x2,0	19x10	35	1		1+2		
∅	50x30 x2,0	25,5x10,5	50	1		2		
∅	50x30 x2,0	25x_4,5	50	1		1		Lochung außer Mitte -- 2,5 vom Rand
☑	50x30 x2,0	25x_9	50	1		1+2		
∅	50x30 x2,0	25x13	50	1		2		
∅	50x30 x2,0	26x_4,2	50	2	4	1+2		
∅	50x30 x2,0	26x_4,2		2	7,6		1	Pärchenlochung für Verbindungen
∅	50x30 x2,0	32x14	50	2	N	2		2 Nocken
∅	50x30 x2,0	Düse M8		1			1	Breitseite 12mm vom Rand
∅	50x30 x2,5	25,5x10,5	50	1		1+2		
∅	50x30 x2,5	25,5x10,5	50	2	7,5		2	Breitseite
∅	50x30 x2,5	25x13	50	1		1		
∅	50x30 x2,5	26x_4,2	50	2	4	1+2		
∅	50x30 x2,5	32x14	50	1	N	2		2 Nocken
∅	60x20 x2,0	19x_5	35	1		2		
∅	60x20 x2,0	28x_5	50	1		2		

Lochungsliste

Stand vom 07.02.2022

	Profil - Maß x Stärke	Lochung	Teilung	R	MS	SS	BS	Bemerkungen
∅	60x25 x2,0	32x10	50	1		1+2		
∅	60x25 x2,5	32x10	50	1		1		
∅	60x30 x2,0	ø8,3Ø	22,2	1			2	
∅	60x30 x2,0	13Ø		1		1		Teilung frei wählbar
∅	60x30 x2,0	19x_5	35	1		1+2	2	Schmal- und Breitseite
∅	60x30 x2,0	19x_5	35	2	5	1+2		
∅	60x30 x2,0	19x10	35	1		1+2	2	Schmal- und Breitseite
∅	60x30 x2,0	20x_4	32	2	4	1		
∅	60x30 x2,0	20x_5,5	32	2	5	1+2		
∅	60x30 x2,0	20x_6	32	2	6	2		
∅	60x30 x2,0	23x11	50	1	N	2		2 Nocken
∅	60x30 x2,0	23x12	42	1		2		
∅	60x30 x2,0	25x_4,5	50	2	5	1		
∅	60x30 x2,0	25x_4,5	50	1		1+2	1+2	Schmal- und Breitseite
∅	60x30 x2,0	25x_8	50	2	24		2	Breitseite
∅	60x30 x2,0	25x_8	50	1		1+2		
∅	60x30 x2,0	25x_9	50	1		2		
∅	60x30 x2,0	25x10	50	1		1+2		
∅	60x30 x2,0	25x13	50	1		1+2		
∅	60x30 x2,0	26x_4,2	50	2	4	1+2		
∅	60x30 x2,0	26x_4,2	50	2	4		2	Breitseite
∅	60x30 x2,0	26x_4,2	50	2	4		1	Breitseite
∅	60x30 x2,0	26x_4,2	50	2	7,6		2	Breitseite
∅	60x30 x2,0	26x_4,2	50	2	7,6		1	Breitseite + 2 Loch D = 5,7
∅	60x30 x2,0	28x_4,2	50	2	4	2		
∅	60x30 x2,0	28x_5	50	2	4	2		
∅	60x30 x2,0	28x_5	50	1		1+2		
∅	60x30 x2,0	28x_5,7	50	2	3,7	1+2		
∅	60x30 x2,0	28x14,2	50	1	N	2		2 Nocken
∅	60x30 x2,0	31x_4,5	52	1			2	Breitseite
∅	60x30 x2,0	31x12	52	1		2		
∅	60x30 x2,0	32x10	50	1		1		
∅	60x30 x2,0	32x14	50	1	N	2		2 Nocken
∅	60x30 x2,0	32x15	50	1		2		
∅	60x30 x2,0	40x14	60	1	N	1+2		1 Nocke
∅	60x30 x2,5	ø8,0Ø		1		1		Teilung frei wählbar
∅	60x30 x2,5	ø9,5Ø		1		2		Teilung frei wählbar
∅	60x30 x2,5	19x_5	35	1		1		

Lochungsliste

Stand vom 07.02.2022

	Profil - Maß x Stärke	Lochung	Teilung	R	MS	SS	BS	Bemerkungen
∅	60x30 x2,5	23x12	42	1			2	Breitseite
∅	60x30 x2,5	25x_4,5	50	2	5	2		
∅	60x30 x2,5	25x_4,5	50	1			2	Breitseite
∅	60x30 x2,5	25x_8	50	1		1		
∅	60x30 x2,5	25x10	50	1		1+2		
∅	60x30 x2,5	25x13	50	1		1+2		
∅	60x30 x2,5	26x_4,2	50	2	4	1+2		
∅	60x30 x2,5	28x_4,2	50	2	4	1+2		
∅	60x30 x2,5	28x_5	50	2	4	1		
∅	60x30 x2,5	28x_5	50	1		2		
∅	60x30 x2,5	28x14	50	1		2		
∅	60x30 x2,5	28x14,2	50	1	N	2		2 Nocken
∅	60x30 x2,5	31x_4,5	52	1			2	Breitseite
∅	60x30 x2,5	31x12	52	1		1		
∅	60x30 x2,5	32x10	50	1		1		
∅	60x30 x2,5	32x15	50	1		1+2		
∅	60x30 x2,5	40x14	60	1	N	1+2		1 Nocke
∅	60x30 x3,0	25x_9	50	1		1+2		
∅	60x40 x2,0	25x_8	50	1		2		
∅	60x40 x2,0	25x_9	50	1		2		
∅	60x40 x2,0	30Ø		1		2		1 Stempel Teilung frei wählbar
∅	60x40 x3,0	25x_8	50	1		2		
∅	80x30 x2,0	19x_5	35	1			2	Breitseite
∅	80x30 x2,0	23x12	42	1		2		
∅	80x30 x2,5	26x_4,2	50	2	7,6		2	
∅	80x30 x2,5	28x_5,7	50	2	3,7	1+2		
∅	80x30 x2,5	28x14,2	50	1	N	2		2 Nocken
∅	80x30 x2,5	32x15	50	1		2		
∅	80x30 x2,5	40x14	60	1	N	1+2		1 Nocke